

РУССКИЙ

Canon

DIGITAL  
IXUS 700

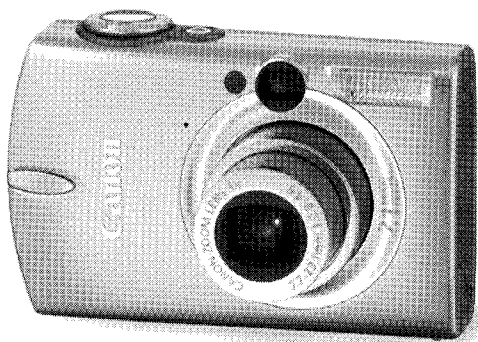

# Руководство пользователя камеры

Обязательно ознакомьтесь с разделом *Прочитайте это в первую очередь* (стр. 6).

Также ознакомьтесь с *Вводным руководством по программному обеспечению* и *Руководством по прямой печати*.

DiG!C II



PictBridge



DIRECT  
PRINT



BUBBLE JET  
DIRECT

Exif Print



DPOF



## Порядок операций и справочные руководства



Настоящее Руководство

**Съемка с помощью камеры**



Вводное руководство по ПО

**Установка программного обеспечения**



Настоящее Руководство

**Подключение камеры к компьютеру**



Настоящее Руководство

Вводное руководство по ПО



**Загрузка изображений в компьютер**



Руководство по прямой печати

Руководство пользователя принтера

**Использование принтера и печать**

**Рекомендуется использовать оригинальные дополнительные принадлежности компании Canon.**

Данное изделие оптимизировано для работы с оригинальными дополнительными принадлежностями компании Canon. Компания Canon не несет ответственности за любые повреждения данного изделия и/или несчастные случаи, такие, как возгорание и т.п., вызванные неполадками в работе дополнительных принадлежностей сторонних производителей (например, протечка и/или взрыв аккумулятора). Обратите внимание, что гарантия не распространяется на ремонт, связанный с неправильной работой дополнительных принадлежностей сторонних производителей, хотя такой ремонт возможен на платной основе.

## **Температура корпуса камеры**

Если камера используется в течение длительного времени, корпус камеры может нагреваться. Помните об этом и соблюдайте осторожность при работе с камерой в течение длительного времени.

## **ЖК-монитор**

Жидкокристаллический монитор изготавливается с использованием высокопрецизионных технологий. Более 99,99% пикселей работают в соответствии с техническими требованиями. Менее 0,01 % пикселей могут иногда самопроизвольно загораться или отображаться в виде красных или черных точек. Это не оказывает никакого влияния на записываемое изображение и не является неисправностью.

## **Видеоформат**







Перед использованием камеры совместно с телевизором установите в камере тот формат видеосигнала, который используется в Вашем регионе (стр. 156).

## **Зарядка аккумулятора резервного питания**

- Камера оснащена встроенным литиево-ионным аккумулятором, обеспечивающим сохранение даты, времени и других параметров камеры. Этот аккумулятор заряжается, когда в камеру установлен основной аккумулятор. Купив новую камеру, установите в нее заряженный основной аккумулятор не менее чем на 4 ч, чтобы зарядить аккумулятор резервного питания. Он будет заряжаться, даже если питание камеры выключено.
- Если при включении камеры отображается меню «Дата/время», это означает, что разрядился аккумулятор резервного питания. Зарядите его, как описано выше.

## Условные обозначения

Символы рядом или под заголовком обозначают режимы, в которых может использоваться соответствующая процедура. В приведенном ниже примере автоспуск может использоваться в перечисленных режимах съемки.

-  Авто
-  Видео
-  Панорамный
-  M Ручной
-  Макро с цифр. зумом
-  SCN Специальный сюжет
-  Мои цвета

### Использование автоспуска



: Этим символом обозначается важная информация, относящаяся к работе камеры.



: Этим символом обозначаются сведения, дополняющие основные операции.

В данном Руководстве карта памяти SD (Secure Digital, система защиты авторских прав) называется «SD-карта».

## Содержание

Разделы, помеченные символом ☆, содержат сводные перечни или таблицы функций камеры или операций.

### Прочитайте это в первую очередь

Обязательно прочитайте эти параграфы .....	6
Меры предосторожности .....	7
Предотвращение неисправностей .....	12

### Элементы камеры и их назначение

Элементы камеры и их назначение .....	13
---------------------------------------	----

### Подготовка камеры





Зарядка аккумулятора .....	19
Установка аккумулятора .....	22
Установка SD-карты .....	24
Форматирование SD-карт .....	26
Установка даты и времени .....	29
Установка языка .....	32

### Основные функции



Включение питания .....	34
Использование ЖК-монитора .....	36
Яркость ЖК-монитора .....	38
Информация, отображаемая на ЖК-мониторе .....	39
Съемка с видоискателем .....	43
Зуммирование .....	44
Нажатие кнопки спуска затвора .....	45
☆ Выбор меню и установок .....	47
☆ Установки меню и заводские установки .....	52
Восстановление значений параметров по умолчанию .....	58

### Съемка

📷 Съемка в автоматическом режиме .....	59
Просмотр изображения сразу после съемки .....	60
Изменение установок разрешения/сжатия .....	62
⚡ Использование вспышки .....	64
SCN Съемка в режиме специального сюжета .....	66
📷 М Съемка в ручном режиме .....	69
📷 Съемка с близкого расстояния/▲ Съемка пейзажей .....	70
Макросъемка с увеличением (Макро с цифр. зумом) .....	72

Цифровой зум.....	74
 Непрерывная съемка .....	75
Режим печати даты на открытке .....	76
 Использование автоспуска .....	78
 Съемка видеofilьмов.....	81
Съемка панорам (панорамный режим).....	86
Переключение режимов фокусировки .....	89
Съемка объектов, неподходящих для автофокусировки (фиксация фокусировки, фиксация автофокусировки).....	90
Фиксация экспозиции (Фикс. АЭ) .....	92
Фиксация экспозиции при съемке со вспышкой (Фиксация FE).....	93
 Переключение режимов замера экспозиции.....	94
Настройка компенсации экспозиции .....	95
Съемка с длительной выдержкой.....	96
Настройка цветовых оттенков (баланс белого) .....	98
Выбор фотоэффекта.....	101
Съемка в режиме «Мои цвета» .....	102
Настройка чувствительности ISO .....	109
Установка функции автоповорота.....	110
Сброс номеров файлов.....	111

## Воспроизведение

Просмотр изображений по одному .....	113
 Увеличение изображений .....	114
 Одновременный просмотр девяти изображений (индексный режим) .....	115
JUMP Переход между изображениям .....	117
Просмотр видеofilьмов.....	118
Редактирование видеofilьмов.....	121
Поворот изображений на экране.....	123
Добавление звуковых комментариев к изображениям .....	124
Автоматическое воспроизведение (слайд-шоу) .....	126
Защита изображений .....	130

## Стирание

 Стирание отдельных изображений .....	131
Стирание всех изображений.....	132

## Параметры печати

О печати .....	134
Задание установок печати DPOF .....	136

## Параметры передачи изображений (Заказ передачи DPOF)

Выбор изображений для передачи .....	142
--------------------------------------	-----

## Подключение камеры к компьютеру

Подключение камеры к компьютеру .....	146
Требования к компьютеру .....	146
Загрузка изображений с помощью функции прямой передачи.....	152
Подключение камеры к компьютеру для загрузки изображений без установки программного обеспечения .....	154
Загрузка с SD-карты .....	154

## Просмотр изображений на экране телевизора

Просмотр изображений на экране телевизора .....	155
---	-----

## Индивидуальная настройка камеры (параметры «Моя камера»)

Изменение параметров меню «Моя камера» .....	157
Регистрация параметров меню «Моя камера» .....	159

## Список сообщений

Список сообщений.....	162
-----------------------	-----

## Поиск и устранение неполадок

Поиск и устранение неполадок.....	164
-----------------------------------	-----

## Приложение

Комплект сетевого питания (продается отдельно).....	169
Использование внешней вспышки (продается отдельно).....	170
Уход за камерой.....	172
Технические характеристики .....	173
Советы и информация по фотосъемке .....	181
Алфавитный указатель .....	183
☆ Функции, доступные в различных режимах съемки.....	192

## Обязательно прочитайте эти параграфы

### Тестовые снимки

Перед съемкой важных сюжетов настоятельно рекомендуется снять несколько пробных кадров, чтобы убедиться в правильности работы камеры.

Обратите внимание на то, что компания Canon Inc., ее филиалы и дочерние компании, а также дистрибьюторы не несут никакой ответственности за любой ущерб, обусловленный какой-либо неисправностью камеры и ее принадлежностей (включая карты памяти SD), приводящей к сбою в записи изображения или к записи изображения не тем способом, на который рассчитан аппарат.

### Предостережение в отношении нарушения авторских прав

Обратите внимание, что цифровые камеры Canon предназначены для личного использования и ни при каких обстоятельствах не должны использоваться для целей, нарушающих или противоречащих международным или местным законам и положениям по защите авторских прав. В некоторых случаях копирование с помощью камеры или иного устройства изображений, снятых во время спектаклей или выставок, а также снимков объектов коммерческого назначения может являться нарушением авторских прав или других установленных законодательством прав даже в том случае, если съемка изображения была произведена в целях личного использования.

### Ограничения действия гарантии

Условия гарантии на камеру см. в брошюре «Система европейской гарантии Canon (EWS)», входящей в комплект поставки камеры.

Адреса службы поддержки клиентов Canon см. в конце данного Руководства или в брошюре «Система европейской гарантии Canon (EWS)».



## Меры предосторожности

- Перед использованием камеры обязательно прочтите и уясните приведенные ниже правила техники безопасности. Строго следите за соблюдением правил надлежащего обращения с камерой.
- Приведенные ниже меры предосторожности позволяют обеспечить безопасную и правильную эксплуатацию камеры и ее принадлежностей с целью предотвратить травмирование фотографа и прочих лиц, а также повреждение оборудования.
- На нескольких следующих страницах под термином «оборудование» понимаются в основном камера и ее вспомогательные источники питания, такие, как зарядное устройство и компактный блок питания (приобретаются дополнительно). Сведения о дополнительно приобретаемых источниках питания см. в документе *Состав системы*.

### Хранение карт SD

**Карты памяти SD следует хранить в местах, недоступных для детей и подростков.**

Карту можно случайно проглотить. В этом случае немедленно обратитесь к врачу.

### Предостережения

- **Запрещается направлять камеру непосредственно на солнце, а также на другие яркие источники света — это может повредить зрение.**
- **Запрещается применять вспышку в непосредственной близости от глаз человека или животного.** Воздействие света повышенной интенсивности, испускаемого вспышкой, может привести к ухудшению зрения. В частности, при съемке детей минимально допустимое расстояние до ребенка составляет 1 м.
- **Оборудование следует хранить в местах, недоступных для детей и подростков.** Если ребенок случайно повредит камеру или аккумулятор, это может привести к серьезной травме. Кроме того, попадание наручного ремня на шею ребенка может привести к удушью.
- **Не пытайтесь разобрать или изменить какую-либо часть оборудования, если это не предписывается настоящим Руководством.** Разборка или модифицирование оборудования может привести к поражению электрическим током высокого напряжения. Проверка, изменение и ремонт внутренних деталей должны производиться только квалифицированным сервисным персоналом, который уполномочен дистрибьютором или службой поддержки клиентов компании Canon.

- **Для предотвращения риска поражения электрическим током не прикасайтесь к деталям вспышки, если она повреждена.** Запрещается прикасаться к внутренним деталям оборудования, доступ к которым оказался открыт в результате повреждения. Возможно поражение электрическим током высокого напряжения. При первой возможности обратитесь к дистрибьютору камеры или в ближайшее отделение службы поддержки клиентов компании Canon.
- **Немедленно прекратите эксплуатацию оборудования в случае появления дыма или резкого запаха.** Нарушение этого требования может привести к возгоранию или поражению электрическим током. Немедленно выключите камеру, извлеките из нее аккумулятор или отключите зарядное устройство от электрической розетки. Убедитесь в том, что выделение дыма или запаха прекратилось. Обратитесь к дистрибьютору камеры или в ближайшее отделение службы поддержки клиентов компании Canon.
- **Прекратите эксплуатацию оборудования, если оно упало или если поврежден корпус.** Нарушение этого требования может привести к возгоранию или поражению электрическим током. Немедленно выключите камеру, извлеките из нее аккумулятор или отключите сетевой кабель от электрической розетки. Обратитесь к дистрибьютору камеры или в ближайшее отделение службы поддержки клиентов компании Canon.
- **Не допускайте попадания воды или других жидкостей на оборудование и не погружайте оборудование в какие-либо жидкости.** Не допускайте попадания жидкости внутрь камеры. Камера не является водонепроницаемой. В случае контакта наружной части камеры с жидкостью или содержащим соль воздухом протрите камеру мягкой абсорбирующей тканью. В случае попадания воды или прочих посторонних веществ внутрь камеры немедленно выключите питание камеры и извлеките из нее аккумулятор или отключите сетевой кабель от электрической розетки. Продолжение эксплуатации оборудования может привести к возгоранию или поражению электрическим током. Обратитесь к дистрибьютору камеры или в ближайшее отделение службы поддержки клиентов компании Canon.
- **Запрещается использовать вещества, содержащие спирт, бензин, растворители или прочие горючие вещества, для чистки и обслуживания оборудования.** Использование этих веществ может привести к возгоранию.

- **Регулярно отсоединяйте кабель питания и удаляйте пыль и загрязнения, скапливающиеся на вилке, внутренних поверхностях электрической розетки и на окружающих областях.** При повышенном содержании в воздухе пыли, влаги или жира загрязнения, скапливающиеся за продолжительное время вокруг вилки, могут стать влажными и привести к короткому замыканию и последующему возгоранию.
- **Запрещается отрезать или модифицировать кабель питания, ставить на него тяжелые предметы, а также использовать поврежденный кабель питания.** Любые подобные действия могут вызвать короткое замыкание и привести к пожару или поражению электрическим током.
- **Запрещается прикасаться к сетевому кабелю влажными руками.** Это может привести к поражению электрическим током. При отключении кабеля его следует держать за штекер. Запрещается тянуть за гибкую часть кабеля, так как это может привести к повреждению изоляции или оголению проводов, что является потенциальным источником пожара или поражения электрическим током.
- **Используйте только рекомендованные источники питания.** Использование других источников питания, кроме специально рекомендованных для работы с данным оборудованием, может привести к перегреву и деформации оборудования, возгоранию, поражению электрическим током или возникновению иных опасных ситуаций.
- **Запрещается оставлять аккумулятор вблизи от источников тепла или подвергать его прямому воздействию огня или нагреванию.** Запрещается погружать аккумулятор в воду. Подобные действия могут привести к повреждению аккумуляторов и вытеканию вызывающей коррозию жидкости, которая может явиться причиной пожара, поражения электрическим током, взрыва или серьезной травмы.
- **Запрещается разбирать, модифицировать или нагревать аккумуляторы или элементы питания:** существует риск получения травмы вследствие взрыва. Немедленно промойте водой любой участок тела – особенно глаза и рот, а также одежду в случае попадания на них содержимого аккумулятора. При попадании этих веществ в глаза или рот немедленно промойте их водой и обратитесь к врачу.
- **Не допускайте падения аккумулятора, а также значительных механических воздействий на аккумулятор, которые могут привести к повреждению его корпуса.** Это может вызвать утечку электролита и травмы.

- **Запрещается закорачивать клеммы аккумулятора при помощи металлических предметов, например, держателей ключей.** Это может привести к перегреву, ожогам и прочим травмам. При транспортировке или хранении аккумулятора используйте входящую в комплект поставки крышку для клемм.
- **Перед тем как выбросить аккумулятор, заклейте его клеммы лентой или иным изоляционным материалом, чтобы предотвратить прямой контакт с другими объектами.** Соприкосновение с металлическими деталями предметов в контейнере для мусора может привести к пожару или взрыву. Аккумуляторы следует выбрасывать в специально отведенные для этого места, если таковые предусмотрены в месте Вашего проживания.
- **Следует использовать только рекомендуемые аккумуляторы и принадлежности.** Использование любых других аккумуляторов, кроме специально рекомендованных для данного оборудования, может вызвать взрыв или утечку электролита и, как следствие, привести к пожару, травме или повреждению окружающих предметов.
- **Заряжайте аккумулятор NB-3L с помощью рекомендованного зарядного устройства.** Использование других зарядных устройств может привести к перегреву, деформации оборудования, пожару или поражению электрическим током.
- **Когда зарядное устройство и компактный блок питания не используются, во избежание пожара и прочих опасных ситуаций отсоединяйте их от камеры и от электрической розетки после завершения зарядки аккумулятора.** Непрерывное длительное использование устройства может привести к его перегреву, деформации и возгоранию.
- **Зарядное устройство и компактный блок питания предназначены исключительно для работы с данной камерой.** Его использование с другими изделиями или аккумуляторами запрещено. Существует риск возникновения пожара и прочих опасных ситуаций.

### **Предупреждение о воздействии магнитных полей**

Не подносите предметы, чувствительные к магнитным полям (например, кредитные карточки) к громкоговорителю камеры (стр. 13). В результате возможна потеря данных или выход предмета из строя.

## **⚠ Меры предосторожности**

- **Не следует использовать, оставлять или хранить оборудование в местах, подверженных воздействию интенсивного солнечного света или высокой температуры, например, на приборном щитке или в багажнике автомобиля.** Воздействие интенсивного солнечного света или тепла может привести к утечке электролита из аккумулятора, перегреву или взрыву аккумулятора и, как следствие, к пожару, ожогу или нанесению иных травм. Высокая температура может также вызвать деформацию корпуса. При использовании зарядного устройства для зарядки аккумуляторов необходимо обеспечить хорошую вентиляцию.
- **Запрещается хранить оборудование во влажных или запыленных местах.** Это может привести к пожару, поражению электрическим током и прочим повреждениям.
- **Оберегайте камеру от ударов и чрезмерных механических нагрузок и тряски, которые могут привести к травме фотографа или повреждению оборудования, переносимого или удерживаемого с помощью ремня.**
- **Следите, чтобы в процессе съемки не закрывать вспышку пальцами или одеждой.** Возможно повреждение вспышки, может ощущаться запах дыма или будет слышен шум. Кроме того, не прикасайтесь к поверхности вспышки после съемки нескольких кадров непосредственно друг за другом. В обоих случаях можно обжечься.
- **Не используйте вспышку, если ее линза испачкана, покрыта пылью или к ней прилипли другие предметы.** В результате повышения температуры возможно повреждение вспышки.
- **Зарядное устройство необходимо подключать к розетке с указанным номинальным напряжением (не выше).** Вид вилки зарядного устройства зависит от региона.
- **Не используйте зарядное устройство или компактный блок питания, если поврежден его кабель или вилка, либо если вилка не до конца вставлена в электрическую розетку.**
- **Не допускайте соприкосновения металлических объектов (например, булавок или ключей) с контактами или вилкой зарядного устройства, а также загрязнения контактов или вилки.**
- **Если камера используется в течение длительного времени, корпус камеры может нагреваться.** Соблюдайте осторожность при работе с камерой в течение длительного времени: нагревание камеры может вызывать ожоги при прикосновении.

## **Предотвращение неисправностей**

### **Избегайте сильных магнитных полей**

Запрещается класть камеру в непосредственной близости от электродвигателей и прочего оборудования, генерирующего сильные электромагнитные поля. Воздействие сильных электромагнитных полей может привести к неисправности или повреждению изображения.

### **Во избежание неполадок при работе с камерой не допускайте образования конденсата**

Быстрое перемещение оборудования из зоны высокой температуры в зону низкой температуры и наоборот может привести к образованию конденсата (капель воды) на внешних и внутренних поверхностях камеры. Для предотвращения этого явления можно поместить оборудование внутрь плотно закрывающегося пластикового пакета и подождать медленного выравнивания температур, после чего извлечь оборудование из пакета.

### **Если происходит образование конденсата внутри камеры**

В случае обнаружения конденсата немедленно прекратите работу с камерой. Продолжение эксплуатации оборудования может привести к выходу его из строя. Извлеките из камеры SD-карту и аккумулятор или компактный блок питания; перед возобновлением использования камеры подождите, пока влага полностью испарится.

### **Длительное хранение**

Если камера не будет использоваться в течение длительного времени, извлеките из нее аккумулятор или зарядное устройство и храните оборудование в надежном месте. При длительном хранении камеры установленный аккумулятор разряжается. Если камера хранится без аккумулятора более трех недель, возможен сброс даты, времени и других параметров камеры на значения по умолчанию.

## Вид спереди



\* Держа камеру за ремень, не размахивайте камерой и не допускайте ее ударов о другие предметы.



Одновременное подключение интерфейсного кабеля и аудио/видеокабеля (AV) невозможно.

## Вид сзади

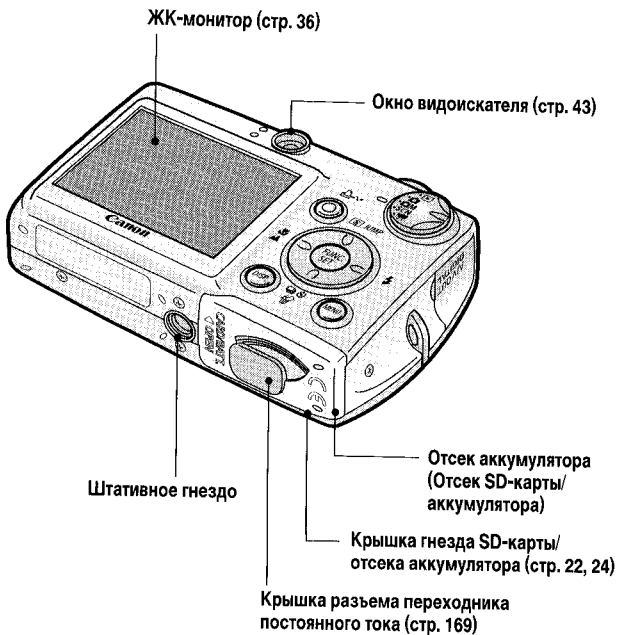



# Панель управления

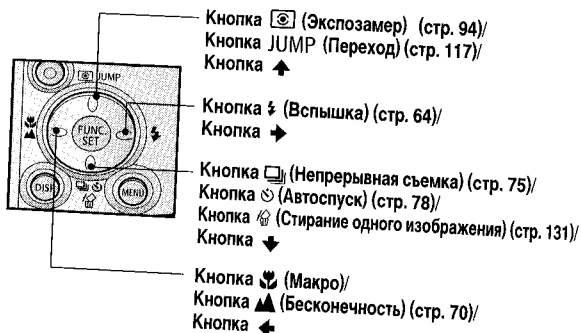
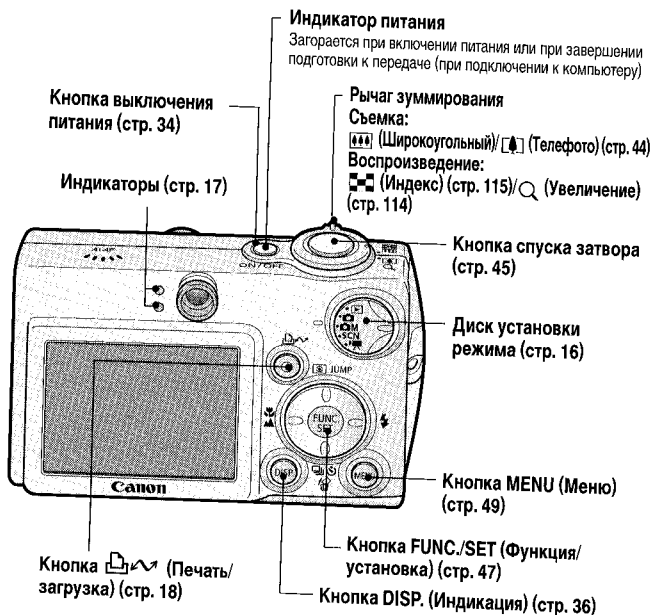

## Диск установки режима

Диск установки режима служит для выбора функции съемки или воспроизведения.



### Для съемки фотографий (режим съемки)

	<b>Авто</b>	Съемка с установками, выбранными камерой (стр. 59).
	<b>Ручной</b>	Пользователь выбирает компенсацию экспозиции, баланс белого и фотоэффект (стр. 69).
<b>SCN</b>	<b>Специальный сюжет</b>	Эффективен для съемки в 9 различных типах условий (стр. 66).
	<b>Видео</b>	Съемка видеофильмов со звуком (стр. 81).

### Для воспроизведения изображений (режим воспроизведения)

	<b>Воспроизведение</b>	<ul style="list-style-type: none"><li>• Воспроизведение или удаление изображений с SD-карты (стр. 113, 131)</li><li>• Объектив убирается приблизительно через 1 мин после поворота диска установки режима из режима съемки в режим воспроизведения.</li><li>• Если подключен принтер, изображения можно распечатывать (см. <i>Руководство по прямой печати</i>).</li><li>• Если камера подсоединена к компьютеру, снятые изображения можно загружать в компьютер и просматривать на компьютере (стр. 146).</li></ul>
--	------------------------	--



Если подключен принтер, на ЖК-мониторе отображается символ , или .

## Как правильно держать камеру

Сотрясение камеры при нажатии кнопки спуска затвора приводит к смазыванию изображения. Во избежание сотрясения камеры при съемке держите ее так, как показано ниже.

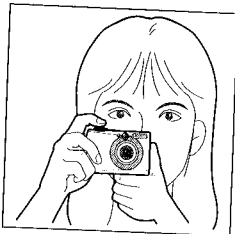

Крепко держите камеру обеими руками, при этом локти должны быть прижаты к туловищу.

Держа камеру, положите палец на кнопку спуска затвора.

- Убедитесь, что волосы или пальцы не перекрывают объектив, вспышку, лампу автоспуска, микрофон или громкоговоритель.
- При съемке с фокусировкой на бесконечность или в местах с недостаточной освещенностью устанавливайте камеру на штатив.

## Индикаторы

Индикаторы горят или мигают при нажатии кнопки питания или кнопки спуска затвора.

### Верхний индикатор

**Зеленый:** Камера готова к съемке

**Мигающий зеленый:**

Запись на SD-карту/Считывание с SD-карты/Стирание с SD-карты/  
Передача данных (при подключении к компьютеру)

**Оранжевый:** Камера готова к съемке (вспышка включена)

**Мигающий оранжевый:**

Камера готова к съемке (предупреждение о сотрясении камеры)

### Нижний индикатор

**Желтый:** Режим «Макро»/Режим «Бесконечность»/Фиксация автофокусировки

**Мигающий желтый:**

Сложности с фокусировкой (подается один звуковой сигнал).  
Хотя при мигающем желтом индикаторе можно все равно нажать кнопку спуска затвора, рекомендуется воспользоваться фиксацией фокусировки или фиксацией автофокусировки (стр. 90).

Одним нажатием кнопки  (Печать/загрузка) могут выполняться следующие операции.

- Печать: см. *Руководство по прямой печати* (входит в комплект поставки камеры).
- Загрузка изображений: см. стр. 145 данного Руководства и *Вводное руководство по программному обеспечению* (входит в комплект поставки камеры)

При подключении к принтеру индикатор мигает или горит.  
Синий: камера готова к печати/передаче изображений  
Мигающий синий: производится печать/передача данных

**Для подключения камеры к компьютеру или принтеру используются перечисленные ниже кабели.**

#### **Компьютер (стр. 145)**

Интерфейсный кабель IFC-400PCU (входит в комплект камеры)

#### **Принтеры, поддерживающие прямую печать (продаются отдельно)**

- Компактный фотопринтер (серия SELPHY CP)/Фотопринтер для печати карточек

Интерфейсный кабель IFC-400PCU (входит в комплект камеры) или кабель непосредственного интерфейса DIF-100 (входит в комплект принтера).

- Струйные VJ-принтеры (серий PIXMA/SELPHY DS)

- Принтеры, поддерживающие *PictBridge*:

Интерфейсный кабель IFC-400PCU (входит в комплект камеры)

- Принтеры, поддерживающие *Bubble Jet Direct*.

См. Руководство пользователя пузырьково-струйного принтера.

- Принтеры других производителей (не Canon), поддерживающие *PictBridge*

Интерфейсный кабель IFC-400PCU (входит в комплект камеры)

**Информацию о принтерах, поддерживающих прямую печать, см. в документе *Состав системы* или в *Руководстве по прямой печати*, входящем в комплект поставки камеры.**

## Зарядка аккумулятора

Перед первым включением камеры или при появлении сообщения «Поменяйте батарею» зарядите аккумулятор в соответствии со следующими инструкциями.

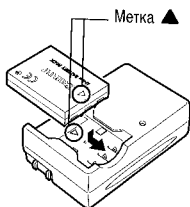

### 1 Установите аккумулятор в зарядное устройство.

Совместив метки ▲ на аккумуляторе и зарядном устройстве, правильно установите аккумулятор.

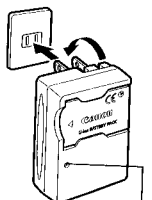

Индикатор зарядки

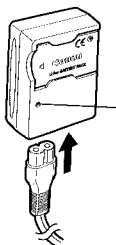

### 2 Название и тип модели зарядного устройства зависят от географического региона.

(Для CB-2LU)

**Подключите зарядное устройство к электрической розетке.**

(Для CB-2LUE)

**Подсоедините кабель питания к зарядному устройству и включите его в электрическую розетку.**

- Во время зарядки аккумулятора индикатор зарядки светится красным светом. После завершения зарядки индикатор горит зеленым светом.
- После завершения зарядки отсоедините зарядное устройство от сети и сразу же извлеките аккумулятор.



Для защиты аккумулятора и продления срока его службы длительность непрерывной зарядки не должна превышать 24 ч.



- Литиево-ионный аккумулятор не требует полной разрядки перед зарядкой. Аккумулятор можно заряжать в любой момент. Однако в связи с тем, что максимальное количество циклов зарядки аккумулятора равно приблизительно 300 (на основе стандартов тестирования, принятых компанией Canon), для продления срока службы аккумулятора рекомендуется заряжать его после полной разрядки.
- Зарядка полностью разряженного аккумулятора занимает приблизительно 95 мин (измерено с использованием стандартов тестирования Canon). Зарядку рекомендуется производить при температуре от 5 до 40 °C.
- Время зарядки зависит от температуры окружающей среды и степени разряженности аккумулятора.
- Во время зарядки может быть слышен шум. Это не является неисправностью.
- См. *Запас заряда аккумулятора (полностью заряженный аккумулятор NB-3L)* (стр. 177).

### Правила обращения с аккумулятором

- Содержите клеммы аккумулятора (+ ⊕ ⊖) в чистоте. Грязные клеммы могут ухудшить контакт между аккумулятором и камерой. Перед зарядкой или использованием аккумулятора протрите клеммы мягким ватным тампоном.
- Не следует быстро переворачивать или трясти зарядное устройство, если в него установлен аккумулятор. Аккумулятор может выскочить.
- При низких температурах емкость аккумулятора может уменьшиться и значок разряженного аккумулятора может появиться раньше, чем обычно. В таких условиях непосредственно перед использованием аккумулятора согрейте его в кармане. Обязательно убедитесь, что в кармане нет металлических предметов, могущих вызвать короткое замыкание (например, связки ключей и т.п.).
- Во время зарядки не кладите на зарядное устройство никакие предметы (например, скатерти, ковры, постельное белье или подушки). Возможно возгорание в результате перегрева.
- В этом зарядном устройстве можно заряжать только аккумулятор NB-3L.
- Установленный в камеру или зарядное устройство аккумулятор медленно разряжается, даже если питание камеры выключено. Это сокращает срок службы аккумулятора.

- Не допускайте контакта металлических предметов (например, ключей) с клеммами  $\oplus$  и  $\ominus$  (рис. А), так как это может привести к повреждению аккумулятора. Во время переноски или при длительном хранении аккумулятора обязательно устанавливайте крышку клемм (рис. В).

Рис. А



Рис. В



- Поскольку заряженный аккумулятор постепенно самопроизвольно разряжается, рекомендуется заряжать его в день использования или накануне, чтобы обеспечить полный заряд.
- Так как длительное (около 1 года) хранение полностью заряженного аккумулятора может сократить срок его службы или негативно повлиять на его технические характеристики, рекомендуется использовать аккумулятор в камере до полной разрядки и хранить его в помещении с низкой относительной влажностью и температурой в диапазоне  $0 - 30^{\circ}\text{C}$ . Если аккумулятор не используется в течение длительного времени, то приблизительно один раз в год полностью заряжайте и полностью разряжайте его в камере.
- Значительное снижение емкости даже полностью заряженного аккумулятора означает, что закончился срок службы аккумулятора и его необходимо заменить.

## Установка аккумулятора

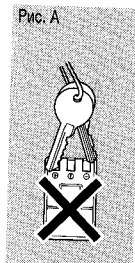
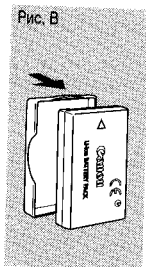
Установите аккумулятор NB-3L (входит в комплект поставки).



Перед первым использованием аккумулятора зарядите его (стр. 19).

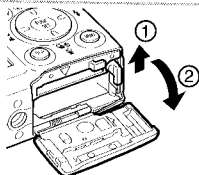

**1** Сдвиньте крышку гнезда SD-карты/ отсека аккумулятора в направлении стрелок.

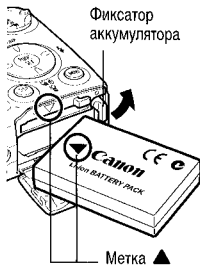

**2** Нажмите фиксатор аккумулятора и полностью установите аккумулятор до щелчка в фиксаторах.

Совместив метки ▲ на аккумуляторе и отсека аккумулятора, правильно установите аккумулятор.

Для извлечения аккумулятора нажмите его фиксатор в направлении стрелки и извлеките аккумулятор, удерживая фиксатор нажатым.

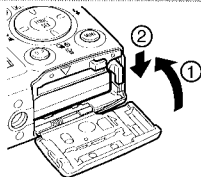

**3** Закройте крышку гнезда SD-карты/ отсека аккумулятора.





- При установке и извлечении аккумулятора внимательно следите за областью гнезда для загрузки.
- Не выключайте питание и не открывайте крышку гнезда SD-карты/отсека аккумулятора, когда индикатор мигает зеленым цветом. Камера записывает, считывает, стирает или передает изображение с SD-карты или на нее.
- Если камера не используется, извлеките из нее аккумулятор. Однако помните, что если камера хранится без аккумулятора более трех недель, возможен сброс даты, времени и других параметров камеры.



Для длительных сеансов работы с камерой используйте комплект питания переменного тока ACK900 (приобретается дополнительно) (стр. 169).

### Уровень заряда аккумулятора

При низком уровне заряда аккумулятора отображаются следующие значки и сообщения.

	<p>Аккумулятор разряжен. Если предстоит длительная съемка, как можно быстрее перезарядите аккумулятор. Если ЖК-монитор выключен, этот символ отображается при нажатии любой кнопки, кроме кнопки питания и кнопки  (Печать/загрузка).</p>
<p><b>Поменяйте батарею</b></p>	<p>Уровень заряда аккумулятора недостаточен для работы камеры. Немедленно замените аккумулятор.</p>



См. *Запас заряда аккумулятора (полностью заряженный аккумулятор NB-3L)* (стр. 177).

## Установка SD-карты

### Язычок защиты от записи

SD-карта оснащена язычком защиты от записи. Для предотвращения записи новых данных и защиты существующих данных (например, изображений) сдвиньте язычок вниз. Для записи на SD-карту, стирания с нее данных или ее форматирования сдвиньте язычок вверх.

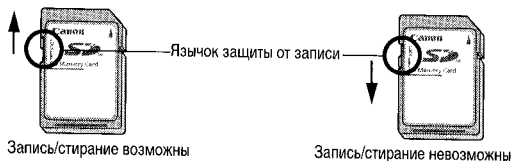

Перед установкой SD-карты в камеру, убедитесь в правильности ориентации карты. При неправильной установке можно повредить камеру.

Выключите питание камеры и установите SD-карту в соответствии со следующими инструкциями.

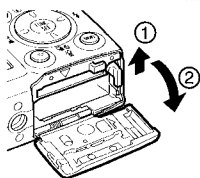

**1** Сдвиньте крышку гнезда SD-карты/ отсека аккумулятора в направлении стрелок.

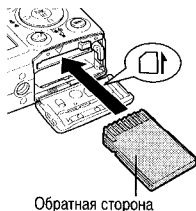

**2** Установите SD-карту.

- Нажмите на карту в соответствии с рисунком на крышке гнезда SD-карты/ отсека аккумулятора до фиксации со щелчком.
- Не касайтесь контактов, расположенных на обратной стороне SD-карты, и не допускайте их соприкосновения с металлическими предметами.

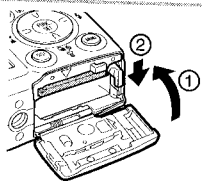

**3** Закройте крышку гнезда SD-карты/ отсека аккумулятора.

### Извлечение SD-карты

Нажмите на SD-карту до щелчка, затем отпустите ее.

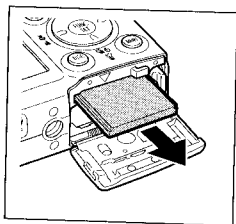
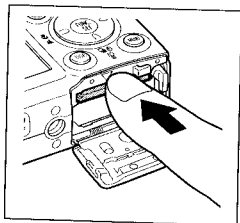

- При установке и извлечении SD-карты будьте осторожны с областью гнезда для загрузки.
- Мигающий зеленый индикатор означает, что камера записывает, считывает, стирает или передает данные на или с SD-карты. В это время во избежание повреждения данных изображений запрещается выполнять указанные ниже операции:
  - подвергать камеру вибрации или ударам;
  - выключать питание или открывать крышку гнезда SD-карты/отсека аккумулятора.
- Обратите внимание, что если SD-карта отформатирована с помощью камеры другого производителя или на компьютере, либо отформатирована или отредактирована с помощью прикладных программ, запись на такую SD-карту может выполняться медленно или SD-карта может неправильно функционировать в этой камере.
- Рекомендуется использовать SD-карты, отформатированные в этой камере (стр. 26). Карты, входящие в комплект поставки камеры, не требуют дополнительного форматирования.



См. SD-карты и их приблизительная емкость (стр. 178).

## Форматирование SD-карт

Необходимо обязательно отформатировать новую SD-карту; кроме того, форматирование можно использовать для удаления с SD-карты всех изображений и прочих данных.



Имейте в виду, что при форматировании (инициализации) SD-карты с нее стираются все данные, в том числе защищенные изображения и файлы других типов.

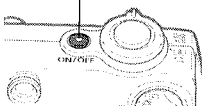

Индикатор питания





**1** Нажмите кнопку питания и удерживайте ее нажатой, пока не загорится зеленый индикатор питания.



**2** Нажмите кнопку MENU.

На монитор выводится меню  (Меню съемки) или  (Меню показа).



**3** Кнопкой  выберите меню  (Настройка).

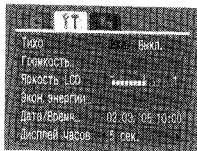

**4** Кнопкой  или  выберите пункт [Формат], затем нажмите кнопку FUNC./SET.

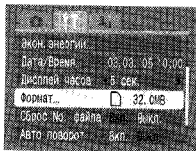

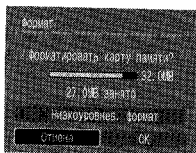

## 5 Кнопкой → выберите [OK], затем нажмите кнопку FUNC./SET.

- Для выполнения низкоуровневого форматирования кнопкой ↑ выберите поле [Низкоуровнев. формат] и установите флажок кнопкой ← или →.
- Для выхода из операции без выполнения форматирования выберите [Отмена].
- Если выбран вариант [Низкоуровнев. формат], форматирование можно прервать, нажав кнопку **FUNC./SET**. SD-картой можно будет пользоваться несмотря на то, что в результате прерывания форматирование не было завершено.
- Емкость SD-карты, отображаемая после форматирования, будет меньше ее номинальной емкости. Это не является неисправностью SD-карты или камеры.



### • Низкоуровневое форматирование

Вариант «Низкоуровнев. формат» следует выбирать, если замечено снижение скорости чтения/записи SD-карты или если требуется удалить с карты все данные. Для некоторых SD-карт низкоуровневое форматирование может занимать от 2 до 3 мин.

- Сбои в работе камеры могут быть вызваны повреждением SD-карты. Повторное форматирование SD-карты может устранить неполадку.
- В случае сбоев в работе SD-карты, изготовленной не компанией Canon, проблема может разрешиться после переформатирования карты.
- SD-карты, отформатированные в другой камере, на компьютере или периферийном устройстве, могут неправильно функционировать в данной камере. В таком случае заново отформатируйте SD-карту в данной камере. Если при форматировании в камере возникли сбои, выключите камеру и заново установите SD-карту. Затем включите камеру и повторите форматирование.

### **Правила обращения с SD-картой**

- SD-карты представляют собой высокотехнологичные электронные устройства. Запрещается изгибать их, прикладывать к ним усилия или подвергать их ударам и вибрации.
- Запрещается разбирать или вносить изменения в конструкцию SD-карты.
- Не допускайте загрязнения расположенных на обратной стороне карты контактов, попадания на них воды или соприкосновения с посторонними предметами. Не дотрагивайтесь до контактов руками или металлическими предметами.
- Не удаляйте исходную этикетку SD-карты и не закрывайте ее другой этикеткой или наклейкой.
- Надписи на SD-карте следует делать ручкой с мягким пишущим узлом (например, с войлочным пишущим узлом). Ручка с твердым пишущим узлом (например, шариковая ручка) или карандаш может повредить SD-карту или записанные данные.
- Так как некоторые или все данные, записанные на SD-карту, могут быть повреждены или уничтожены в результате воздействия электрических шумов, статического электричества или неполадок карты, рекомендуется производить резервное копирование важных данных.
- Резкие перепады температуры могут привести к конденсации влаги в SD-карте и ее неправильному функционированию. Для предотвращения конденсации перед переносом карты в место с другой температурой поместите SD-карту в плотно закрывающийся пластиковый пакет, а затем подождите, пока температура карты сравняется с температурой окружающей среды.
- В случае, если на SD-карте образовался конденсат, храните SD-карту при комнатной температуре до полного естественного испарения капель влаги.
- Не пользуйтесь SD-картами и не храните их в следующих местах:
  - в местах с повышенным количеством пыли или песка;
  - в местах с высокой влажностью и высокой температурой.

### **Предупреждение относительно мультимедийных карт**

Данная камера оптимизирована для работы с оригинальными SD-картами Canon. В камере можно использовать мультимедийные карты. Однако компания Canon не дает никаких гарантий относительно использования мультимедийных карт.

## Установка даты и времени

При первом включении камеры или при разрядке встроенного литиевого аккумулятора календаря отображается меню «Дата/Время». Для установки даты и времени выполните операции, начиная с шага 5.

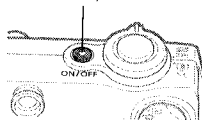

Индикатор питания





**1** Нажмите кнопку питания и удерживайте ее нажатой, пока не загорится зеленый индикатор питания.





**2** Нажмите кнопку MENU.

На монитор выводится меню  (Меню съемки) или  (Меню показа).

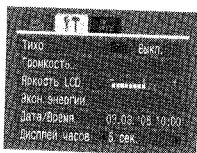

**3** Кнопкой  выберите меню  (Настройка).



**4** Кнопкой  или  выберите пункт [Дата/Время], затем нажмите кнопку FUNC./SET.

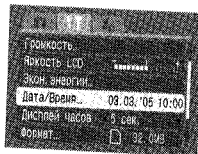



## 5 Установите дату и время.

- Для выбора поля (год, месяц, день, час, минуты и формат даты) служит кнопка ← или →.
- Для изменения значения поля служит кнопка ↑ или ↓.
- Можно устанавливать дату до 2037 года.



## 6 Нажмите кнопку FUNC./SET.

Установка завершена.



## 7 Нажмите кнопку MENU.

На экран выводится меню съемки или меню показа.



- Помните, что если камера хранится без аккумулятора более трех недель, возможен сброс даты и времени. В этом случае установите их заново.
- Порядок включения даты в данные изображения см. на стр. 77.
- Для настройки камеры таким образом, чтобы дата и время не включались в изображение во время съемки, а отображались только при печати фотографии, см. раздел *Установка стиля печати* (стр. 140), *Руководство по прямой печати* или *Вводное руководство по программному обеспечению*, входящее в комплект поставки камеры.



### Зарядка аккумулятора резервного питания.

- Камера оснащена встроенным литиево-ионным аккумулятором, обеспечивающим сохранение параметров камеры, например, даты и времени. Этот аккумулятор заряжается, когда в камеру установлен основной аккумулятор. Купив новую камеру, установите в нее заряженный основной аккумулятор или подключите камеру к бытовой сети переменного тока с помощью комплекта адаптера переменного тока АСК900 (приобретается дополнительно) не менее чем на 4 ч, чтобы зарядить аккумулятор резервного питания. Он будет заряжаться, даже если питание камеры выключено.
- Если при включении камеры отображается меню «Дата/Время», это означает, что разрядился аккумулятор резервного питания. Зарядите его в соответствии с приведенными выше инструкциями.



## Использование часов

Описанными ниже способами на экран на 5 с\* можно вывести текущую дату и время. Это удобно для проверки даты и времени съемки.

\* Установка по умолчанию

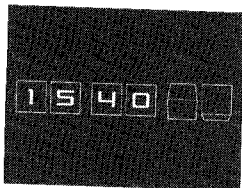

- **Нажмите кнопку питания при нажатой кнопке FUNC./SET**
  - При включении питания заставка не отображается и звуковой сигнал включения питания не подается.
  - Если дата и время не установлены, отображается меню «Дата/Время».
  - Во время отображения часов функция отключения дисплея не работает.
- **Нажмите и удерживайте нажатой кнопку FUNC./SET в режиме съемки**

Индикация часов зависит от ориентации камеры.

- Камера в горизонтальном положении: отображается только время
- Камера в вертикальном положении: отображаются время и дата

Когда на мониторе отображается время, можно изменить цвет экрана, нажимая кнопку ← или → либо крепко взяв и встряхнув камеру, как показано на рисунке. Установите свой любимый цвет.

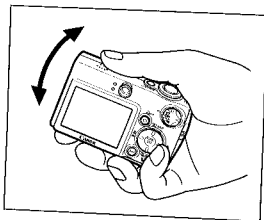

Индикация времени отключается по истечении времени индикации, а также при нажатии кнопки **FUNC./SET**, кнопки **MENU**, кнопки спуска затвора или диска установки режима.

- При отображении меню с помощью кнопки **MENU** индикация времени невозможна.
- Длительность индикации времени можно изменить в меню **11** (Настройка) (стр. 55).

## Установка языка

Эта функция служит для выбора языка сообщений на ЖК-мониторе.

Индикатор питания

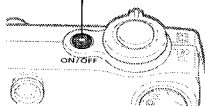



**1** Нажмите кнопку питания и удерживайте ее нажатой, пока не загорится зеленый индикатор питания.





**2** Нажмите кнопку MENU.  
На монитор выводится меню  (Меню съемки) или  (Меню показа).

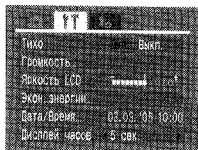

**3** Кнопкой  выберите меню  (Настройка).



**4** Кнопкой  или  выберите пункт [Язык], затем нажмите кнопку FUNC./SET.

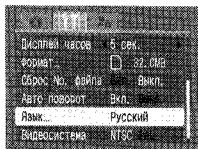



English	Norsk	Polski
Deutsch	Svenska	Čestina
Français	Español	Magyar
Nederlands	简体中文	Türkçe
Dansk	Русский	繁體中文
Suomi	Português	한국어
Italiano	Ελληνικά	日本語



**5** Кнопкой **↑**, **↓**, **←** или **→** выберите язык, затем нажмите кнопку **FUNC./SET**.



**6** Нажмите кнопку **MENU**.

На экран выводится меню съемки или меню показа.





В режиме воспроизведения одиночных изображений или в индексном режиме меню «Язык» можно открыть напрямую, нажав кнопку **MENU** при нажатой кнопке **FUNC./SET**.

## Включение питания

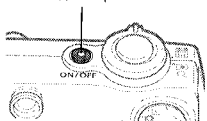
Индикатор питания



**Нажимайте кнопку питания, пока не загорится зеленый индикатор.**

Если диск установки режима находится в положении , , **SCN** или , выдвигается объектив.

### Для выключения питания

Еще раз нажмите кнопку питания.



- Если после включения питания появляется сообщение «Карта заблокирована!», запись на SD-карту невозможна (стр. 24).
- При первом включении камеры или при разрядке встроенного литиево-ионного аккумулятора резервного питания отображается меню «Дата/время». В этом случае заново установите дату и время (стр. 29).
- При срабатывании функции энергосбережения для восстановления питания нажмите кнопку питания.
- При включении камеры подается звуковой сигнал включения питания и появляется начальная заставка. Порядок изменения звука включения питания и начальной заставки см. на стр. 54, 57, 157.
- Если камера подключена к телевизору с помощью разъема **AV OUT**, начальная заставка не отображается.

### Включение питания без звукового сигнала

Нажмите кнопку питания при нажатой кнопке **MENU**. При этом для параметра [Тихо] устанавливается значение [Вкл.], и отключаются звук нажатия кнопок и звук срабатывания затвора. Это удобно, если требуется снимать в тишине.

## Функция энергосбережения

Камера снабжена функцией энергосбережения.

Если камера была выключена функцией энергосбережения, для включения питания нажмите кнопку питания.

**Режим съемки:** Камера автоматически выключается приблизительно через 3 мин после последней операции.  
ЖК-монитор автоматически выключается через 1 мин\* после последней операции, даже если для параметра [Автовыключение] задано значение [Выкл.]. Для включения ЖК-монитора нажмите любую кнопку, кроме кнопки питания, или измените ориентацию камеры.  
\* Это время регулируется (стр. 55).

**Режим воспроизведения:** Камера автоматически выключается приблизительно через 5 мин после последней операции.

### При подключении к принтеру (продается отдельно):

Камера автоматически выключается приблизительно через 5 мин после последней операции.

- Функция энергосбережения не работает во время слайд-шоу или если камера подключена к компьютеру.
- Функцию энергосбережения можно отключить (стр. 55).

## Использование ЖК-монитора

ЖК-монитор служит для компоновки кадров при съемке, настройки параметров в меню и воспроизведения записанных изображений. На ЖК-мониторе отображаются символы, показывающие состояние камеры и значения настроек.



При ярком солнечном или другом освещении изображение на ЖК-мониторе может выглядеть темным. Это не является неисправностью.

### Режим съемки (📷, 📷M, SCN, 📷) (стр. 40)



#### Нажмите кнопку DISP.

Режим индикации меняется при каждом нажатии кнопки в указанной ниже последовательности.

#### ▶ Стандартный (нет информации)

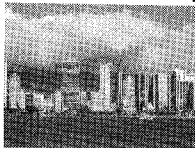

#### ▶ Подробный (Вывод информации)

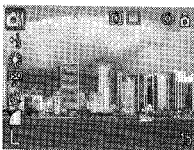

#### ▶ Выкл.



- Режим работы ЖК-монитора (Вкл. или Выкл.) сохраняется в камере при выключении питания, поэтому при включении питания автоматически восстанавливается тот же режим. Однако эта установка может быть утрачена, если питание было выключено после появления сообщения «Поменяйте батарею» при включенном ЖК-мониторе в режиме съемки.
- В режимах 📷, 📷M, 📷SCN и 📷 ЖК-монитор не выключается.

## Режим воспроизведения (▶) (стр. 41)

Если диск установки режима находится в положении ▶, включается ЖК-монитор.



### Нажмите кнопку DISP.

Режим индикации меняется при каждом нажатии кнопки в указанной ниже последовательности.

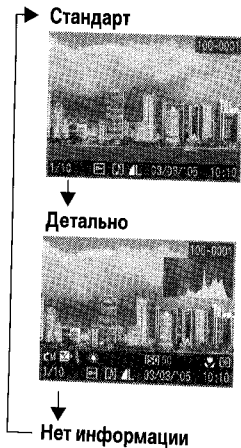

В режиме индексного воспроизведения (стр. 115) подробная индикация недоступна.

## Яркость ЖК-монитора

Яркость ЖК-монитора можно настраивать для лучшего соответствия условиям съемки.

При съемке в условиях низкой освещенности камера автоматически увеличивает яркость ЖК-монитора.

### Установка яркости ЖК-монитора

Яркость ЖК-монитора можно изменить одним из следующих двух способов.

- **Изменение установок с помощью меню «Настройка» (стр. 55)**
- **Изменение установок с помощью кнопки DISP. (Быстрое увеличение яркости ЖК-монитора)**

Для переключения на максимальную яркость нажмите кнопку **DISP.** и удерживайте ее нажатой не менее 1 с. Для восстановления исходной установки еще раз нажмите эту кнопку и удерживайте ее нажатой не менее 1 с. Если этим способом установить максимальную яркость и выключить питание камеры, для яркости будет установлено значение, заданное в меню «Настройка».

### Ночной режим монитора

При съемке в темных условиях камера автоматически увеличивает яркость ЖК-монитора в соответствии с яркостью объекта\*, упрощая выбор композиции кадра.

\* На экране видны шумы, и движения объекта на ЖК-мониторе выглядят неравномерными. Яркость изображения на ЖК-мониторе отличается от яркости фактически записанного изображения.





## Информация, отображаемая на ЖК-мониторе

При съемке или воспроизведении изображений на ЖК-мониторе отображается информация при съемке, при просмотре или при воспроизведении.

### Информация при съемке (режим съемки)

При задании режима работы вспышки, непрерывной съемки, автоспуска, режима «Макро», режима «Бесконечность» или способа замера экспозиции на ЖК-мониторе в течение приблизительно 6 с отображается информация о параметрах съемки, даже если для ЖК-монитора задан режим Стандартный (нет информации). В зависимости от выбранных установок, при определенных условиях индикация может отсутствовать.



Если после завершения замера экспозиции верхний индикатор рядом с видоискателем мигает оранжевым цветом и на ЖК-мониторе отображается символ сотрясения камеры , это, вероятно, означает, что из-за недостаточной освещенности установлена длительная выдержка затвора. Для съемки установите режим работы вспышки  или  либо закрепите камеру на штативе.



- Сразу после съемки кадра изображение и информация о нем отображаются на ЖК-мониторе в течение 2 с (или в течение выбранного времени, если время просмотра было изменено, либо до повторного нажатия кнопки спуска затвора, если выбрано значение «Удерживать»), даже если кнопка спуска затвора отпущена (стр. 61). Если после съемки кадра кнопка спуска затвора удерживается нажатой, или если во время просмотра изображения была нажата кнопка **FUNC./SET**, изображение остается на экране до отмены.
  - Когда изображение выведено на ЖК-монитор, можно проверить его экспозицию по графику (см. раздел *Гистограмма*, стр. 42), отображающему распределение яркости. Если требуется настройка экспозиции, установите компенсацию экспозиции и повторите съемку.
- Если гистограмма и другая информация не отображаются, нажмите кнопку **DISP**.

[ ]\*  
Рамка точечного замера (режим )

□\*  
Рамка автофокусировки (стр. 89)

\*  
Низкий уровень заряда (стр. 23)

— Коэффициент зума\* (стр. 44)

4.5x

15

  
Режим съемки (стр. 59, 69, 72, 102, 66, 81)

 -2 .. 12  
Компенсация экспозиции (стр. 95)

 1 .. 15  
Режим длительной выдержки (стр. 96)

  
Баланс белого (стр. 98)

  
Чувствительность ISO (стр. 109)

  
Фотоэффект (стр. 101)

  
Мои цвета (стр. 102)

  
Сжатие (стр. 62)

  
Скорость съемки кадров (видео) (стр. 63, 85)

  
Разрешение (стр. 62, 63)

\*  
Предупреждение о сотрясении камеры (стр. 39)

  
Режим замера экспозиции (стр. 94)

  
Способ съемки (стр. 75, 78)

  
Макро/Бесконечность (стр. 70)

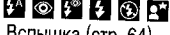
  
Вспышка (стр. 64)

  
Автоповорот (стр. 110)

● (Красный)\*  
Съемка видеосъемки (стр. 81)

\*  
Фиксация экспозиции (стр. 92)

\*  
Фиксация экспозиции при съемке со вспышкой (стр. 93)

\*  
Фиксация фокусировки (стр. 90)

- Фотографии: оставшиеся кадры.
- Видео (с):
  - оставшееся время;
  - прошедшее время.

\* Отображается, даже если для ЖК-монитора задан режим «Стандартный (нет информации)». Коэффициент увеличения соответствует совместному оптическому и цифровому увеличению.

## Информация при воспроизведении – стандартная (режим воспроизведения)

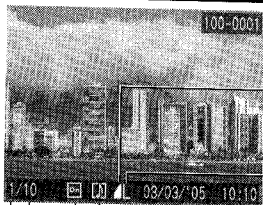

Номер файла

Сжатие (фотографии) (стр. 62)

**L** **M1** **M2** **M3** **S**   
Разрешение (фотографии) (стр. 62)

**AVI**  
Видео (стр. 118)

Дата и время съемки

Состояние защиты (стр. 130)

Общее количество изображений

Номер отображаемого изображения

Звук в формате WAVE (стр. 125)

## Информация при воспроизведении – подробная (режим воспроизведения)

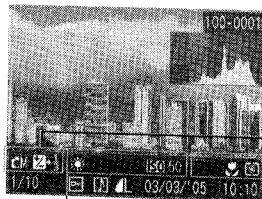

Гистограмма

Режим съемки (стр. 59, 69, 72, 102, 66, 81)

-2 ... +2  
Компенсация экспозиции (стр. 95)

**1"** ... **15"**  
Режим длительной выдержки (стр. 96)

Вспышка (стр. 64)

Макро/Бесконечность (стр. 70)

Режим замера экспозиции (стр. 94)  
Время воспроизведения, отображаемое для видеофайлов (стр. 81)

**AWB**   
Баланс белого (стр. 98)

**CV** **CN** **LS** **S** **BW**  
Фотоэффект (стр. 101)





**Sp** **L** **D** **B** **G** **R** **A** **S** **C**  
Мои цвета (стр. 102)

**ISO 50** **ISO 100** **ISO 200** **ISO 400**  
Чувствительность ISO (стр. 109)

**1540** **1280** **1160**  
Разрешение (видео) (стр. 63)

**L60** **L30** **L15** Скорость съемки кадров (видео) (стр. 63, 85)

Для некоторых изображений может также отображаться следующая информация.

	Приложен звуковой файл в формате, отличающемся от WAV, или файл в неподдерживаемом формате.
	Изображение JPEG, не соответствующее стандартам файловой системы для камер Design rule for Camera File system
	Изображение RAW
	Данные неизвестного типа



Обратите внимание, что информация, записанная данной камерой, может неправильно отображаться на других камерах, и наоборот, информация, записанная на других камерах, может неправильно отображаться на данной камере.

## Гистограмма

Гистограмма представляет собой график, по которому можно оценить яркость записанного изображения. Чем больше кривая смещена в левую сторону графика, тем темнее изображение. Чем больше кривая смещена в правую сторону графика, тем ярче изображение. Если изображение слишком темное, установите положительную компенсацию экспозиции. Аналогично, если изображение слишком яркое, установите отрицательную компенсацию экспозиции (стр. 95).

### Примеры гистограмм



Темное изображение



Сбалансированное изображение



Яркое изображение

## Съемка с видоискателем

Для экономии заряда аккумулятора во время съемки можно пользоваться видоискателем, отключив ЖК-монитор (стр. 36).



Видоискатель

Обозначает центр изображения



### Изображение в видоискателе и снимаемое изображение

Обычно записываемое изображение охватывает большую часть сцены, чем изображение в видоискателе. Контролируйте фактический размер изображения по ЖК-монитору.

Записываемое изображение может отличаться от изображения в видоискателе (особенно при съемке крупным планом) из-за того, что видоискатель расположен на некотором расстоянии от объектива. При съемке крупным планом с помощью видоискателя некоторые области близкого объекта могут отсутствовать на записанном изображении. При съемке крупным планом пользуйтесь ЖК-монитором (стр. 70).

### Функция автофокусировки

В данной камере реализована технология AiAF (автофокусировка с искусственным интеллектом), в которой широкое поле замера используется для вычисления фокусного расстояния с высокой точностью. Безупречная фокусировка обеспечивается даже для объектов, немного смещенных относительно центра.

Функцию AiAF можно отключить. При этом замер для автофокусировки производится по фиксированной рамке автофокусировки в центре кадра (стр. 89).



## Зуммирование

Фокусное расстояние может быть установлено в диапазоне от 37 до 111 мм (в пересчете на 35-миллиметровый эквивалент).

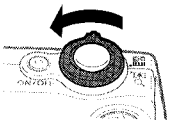
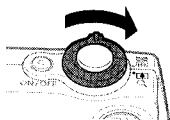
### Телеобъектив/широкоугольный объектив



**1** Нажмите рычаг зуммирования в направлении  или .

- Для увеличения объекта (телефото) нажмите рычаг зуммирования в направлении .
- Для уменьшения объекта (широкоугольное положение) нажмите рычаг зуммирования в направлении .

### Цифровой зум

При включенном ЖК-мониторе можно снимать с суммарным оптическим и цифровым увеличением до 12х (стр. 74).



Чем больше цифровое увеличение изображения, тем ниже его качество.

# Нажатие кнопки спуска затвора

Кнопка спуска затвора имеет двухступенчатое управление.

## 1. Нажатие наполовину

Автоматически устанавливаются такие параметры, как экспозиция и фокус.

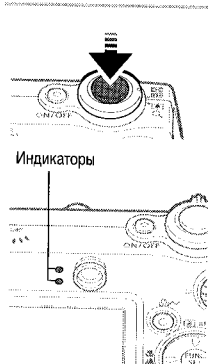

### Нажмите наполовину кнопку спуска затвора.

#### ● Звуковой сигнал

- Фокусировка завершена: 2 звуковых сигнала
- Сложности с фокусировкой: 1 звуковой сигнал

#### ● Состояние индикаторов

##### Верхний индикатор

- Зеленый: Замер завершен
- Оранжевый: Будет использована вспышка
- Мигающий оранжевый: Предупреждение о сотрясении камеры/неодержка

##### Нижний индикатор

- Желтый: Режим «Макро»/Режим «Бесконечность»/Фиксация автофокусировки (стр. 70, 90)
- Мигающий желтый: Сложности с фокусировкой\*

\* Если индикатор мигает желтым цветом, используйте для съемки фиксацию фокусировки или фиксацию автофокусировки (стр. 90).

#### ● Состояние рамки автофокусировки (ЖК-монитор включен)

##### Режим AiAF включен (стр. 89)

- Зеленая рамка: Замер завершен (рамка автофокусировки, обеспечившая наводку на резкость)
- Нет рамки: Сложности с фокусировкой

##### Режим AiAF выключен (стр. 89) (центральная рамка автофокусировки)

- Зеленая рамка: Замер завершен
- Желтая рамка: Сложности с фокусировкой

## 2. Полное нажатие

При полном нажатии кнопки спуска затвора срабатывает затвор и подается звуковой сигнал срабатывания затвора.

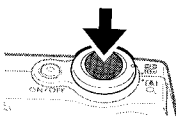

**Полностью нажмите кнопку спуска затвора.**

Во время записи изображения на SD-карту мигает зеленый индикатор.





Во время зарядки вспышки съемка невозможна.

### Вспомогательный луч света для автофокусировки

- В определенных условиях (например, при недостаточной освещенности) иногда при нажатии наполовину кнопки спуска затвора загорается вспомогательный луч света для автофокусировки.
- Вспомогательный луч света для автофокусировки может быть отключен (стр. 52). Например, при съемке животных в темноте выключайте луч света для автофокусировки, чтобы не испугнуть животное.

Однако имейте в виду следующие обстоятельства.

- При отключении вспомогательного луча света или при съемке в условиях недостаточной освещенности автофокусировка камеры затрудняется.
- Если для вспышки установлен режим работы ,  или , лампа уменьшения эффекта «красных глаз» может срабатывать даже при выключенном вспомогательном луче света для автофокусировки.



## Выбор меню и установок

Меню служат для настройки параметров съемки и воспроизведения, а также других параметров камеры, например, даты/времени и звуковых сигналов. Меню отображаются при нажатии кнопки **FUNC./SET** или **MENU**, в зависимости от обстоятельств. Для выбора параметров следуйте приведенным ниже инструкциям.



В некоторых режимах съемки часть пунктов меню недоступна (стр. 192).

### Выбор установок меню с помощью кнопки **FUNC./SET** (только режим съемки)



**1** Поверните диск установки режима в положение **📷**, **📷M**, **SCN** или **📷**.



**2** Нажмите кнопку **FUNC./SET**.



**3** Выберите режим съемки кнопкой **←** или **→** (кроме режима Авто).



**4** Кнопкой **↑** или **↓** выберите требуемый пункт.

Список доступных пунктов меню см. в разделе *Меню FUNC.* на следующей странице.



**5** Кнопкой **←** или **→** выберите требуемый вариант.

- Некоторые пункты меню позволяют устанавливать дополнительные параметры нажатием кнопки **MENU**.
- Съемка возможна сразу после выполнения указанных операций. После съемки снова отображается данное меню, позволяя легко изменить настройку.



**6** Нажмите кнопку **FUNC./SET**.

## Меню FUNC.

() Ручной режим (стр. 69)



() Режим специального сюжета (стр. 66)



() Режим видеосъемки (стр. 81)



() Компенсация экспозиции (стр. 95)



() Режим длительной выдержки (стр. 96)



() Баланс белого (стр. 98)



() Чувствительность ISO (стр. 109)



() Фотозффекты (стр. 101)



() Мои цвета (стр. 102)



() Компрессия (стр. 62)



() Скорость (стр. 85)



() Разрешение (стр. 62)



() Разрешение (видео) (стр. 63)



( ) В скобках указаны значения по умолчанию.

## Выбор установок меню с помощью кнопки MENU



**1** Поверните диск установки режима в положение , M, SCN, или .



**2** Нажмите кнопку MENU.

В режиме съемки открывается меню (Меню съемки).

В режиме воспроизведения открывается меню (Меню показа).



**3** Кнопкой или выберите меню съемки/показа, меню настройки или меню «Моя камера».

- Выберите меню с выделенным значком / , или в левом верхнем углу ЖК-монитора.
- Рычаг зуммирования позволяет выбирать меню, даже если значок / , или не выделен.



**4** Кнопкой или выберите требуемый пункт.

См. Установки меню и заводские установки (стр. 52).



**5** Кнопкой или выберите требуемый вариант.

Пункты меню с многоточием (...) можно выбирать, только открыв следующее меню нажатием кнопки FUNC./SET. Для подтверждения выбора нажмите кнопку FUNC./SET еще раз.



**6**

## **Нажмите кнопку MENU.**

- Меню закрывается.
- В режиме съемки меню можно закрыть нажатием кнопки спуска затвора наполовину.

## Режим съемки



## Режим воспроизведения



### ☑ Меню съемки

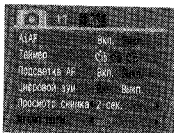

(Вид меню немного отличается в зависимости от режима съемки)

### ▶ Меню показа



### ⚙ Меню «Настройка»

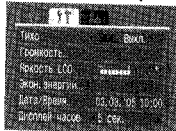

### 📷 Меню «Моя камера»



- Если открыто меню «Моя камера», при нажатии кнопки производится возврат в меню съемки/показа.
- Если открыто меню съемки/показа, при нажатии кнопки открывается меню «Моя камера».

Режим съемки

Режим воспроизведения

: Выбор пунктов.

: Выбор значений.







## Установки меню и заводские установки

В таблице показаны возможные значения и отмечены установки по умолчанию для каждого меню.







\* Установка по умолчанию

### Меню съемки

Пункт меню	Возможные значения	Стр.
<b>AiAF</b>	<p>Задаёт, будет ли камера автоматически выбирать рамку автофокусировки или будет использоваться фиксированная центральная рамка автофокусировки.</p> <ul style="list-style-type: none"> <li>• Вкл.*</li> <li>• Выкл.</li> </ul>	стр. 89
<b>Таймер</b>	<p>Задаёт задержку срабатывания затвора при использовании автоспуска.</p> <ul style="list-style-type: none"> <li>•  10 с*</li> <li>•  2 с</li> <li>•  Устан. таймера</li> </ul> <p>Задержка: 0-10*, 15, 20, 30 с Серия: 1-10 (3*)</p>	стр. 78
<b>Подсветка AF</b>	<p>Включает или отключает использование вспомогательного луча света при автофокусировке.</p> <ul style="list-style-type: none"> <li>• Вкл.*</li> <li>• Выкл.</li> </ul>	стр. 46
<b>Цифровой зум</b>	<p>Включает или выключает цифровое увеличение. Для видеосъемки в стандартном режиме может быть задано значение [Вкл.] или [Выкл.], однако по умолчанию установлено значение [Вкл.].</p> <ul style="list-style-type: none"> <li>• Вкл.</li> <li>• Выкл.*</li> </ul>	стр. 74
<b>Просмотр снимка</b>	<p>Задаёт время отображения изображения на ЖК-мониторе после отпущения кнопки спуска затвора.</p> <ul style="list-style-type: none"> <li>• Выкл.</li> <li>• От 2* до 10 с</li> <li>• Удерживать</li> </ul>	стр. 60
<b>Штамп даты</b>	<p>Задаёт штамп даты для печати открыток со штампом даты.</p> <ul style="list-style-type: none"> <li>• Выкл.*</li> <li>• Дата</li> <li>• Дата и время</li> </ul>	стр. 77

Пункт меню	Возможные значения	См. стр.
Сохранить оригинал	Задает, следует ли сохранять исходное (обычное) изображение при съемке в режиме «Мои цвета». <ul style="list-style-type: none"> <li>• Вкл.</li> <li>• Выкл.*</li> </ul>	стр. 104
Длина выдержки	Задает длительные выдержки затвора. <ul style="list-style-type: none"> <li>• Вкл.</li> <li>• Выкл.*</li> </ul>	стр. 96
Панорамный	Съемка последовательности перекрывающихся изображений для создания одного панорамного изображения. <ul style="list-style-type: none"> <li>•  Слева направо*</li> <li>•  Справа налево</li> </ul>	стр. 86

## Меню показа

Пункт меню	Возможные значения	См. стр.
 Защита	Защита изображений от случайного стирания.	стр. 130
 Повернуть	Поворот изображения на мониторе на 90° или 270°.	стр. 123
 Звук. памятка	Добавление звукового комментария к изображениям.	стр. 124
 Стереть все	Удаление всех изображений с SD-карты (за исключением защищенных изображений).	стр. 132
 Слайд-шоу	Автоматическое воспроизведение изображений одного за другим.	стр. 126
 Заказ печати	Выбор изображений и количества экземпляров для вывода на принтер, поддерживающий функцию прямой печати, или для фотоателье.	стр. 136
 Заказ передачи	Задание параметров для изображений перед их загрузкой в компьютер.	стр. 142

## Меню «Настройка»

Пункт меню	Возможные значения	См. стр.
Тихо	<p>Установите значение [Вкл.] для одновременного отключения звука при включении, звука срабатывания затвора, звука нажатия кнопок и звука автоспуска.</p> <p>См. раздел <i>Взаимосвязь пункта [Тихо] в меню [Тихо] (Настройка) и звуков в меню [Моя камера] (стр. 57).</i></p> <ul style="list-style-type: none"> <li>• Вкл.</li> <li>• Выкл.*</li> </ul> <p>Однако при открытии крышки гнезда SD-карты/ отсека аккумулятора во время записи данных на SD-карту предупредительный сигнал все равно подается, даже если для функции «Тихо» задано значение [Вкл.].</p>	—
Громкость	<p>Служит для настройки громкости звука при включении, звука нажатия кнопок, звука автоспуска, звука спуска затвора и звука при воспроизведении. Если для параметра [Тихо] задано значение [Вкл.], настройка громкости невозможна.</p> <p style="text-align: center;"> <input type="checkbox"/> <input checked="" type="checkbox"/> <input type="checkbox"/> <input type="checkbox"/> <input type="checkbox"/>                      Выкл. 1 2* 3 4 5                 </p>	—
Громк. старта	Настраивает громкость звукового сигнала при включении камеры.	стр. 34
Громк. работы	Настраивает громкость звукового сигнала, подаваемого при нажатии любой кнопки, кроме кнопки спуска затвора.	—
Громк. таймера	Настройка громкости звукового сигнала автоспуска, подаваемого за 2 с до спуска затвора.	стр. 78
Громк. затвора	Настройка громкости звукового сигнала, подаваемого при срабатывании затвора. При съемке видеопленки звуковой сигнал срабатывания затвора не подается.	стр. 45
Громкость	Настройка громкости воспроизведения звука видеопленок и звуковых комментариев.	стр. 118 стр. 124



Пункт меню	Возможные значения	См. стр.
<b>Яркость LCD</b>	Настройка яркости ЖК-монитора. • -7 – 0* – +7 Яркость настраивается кнопкой ← или →. При нажатии кнопки ↑ или ↓ на дисплей выводится меню настройки. Во время настройки ЖК-монитор позволяет контролировать яркость.	стр. 38
<b>Экон.энергии</b>	Задаёт параметры [Автовыключение] и [Дисплей выкл.].	
<b>Автовыключение</b>	Задаёт, отключается ли питание камеры автоматически, если в течение определенного времени не выполняется никаких операций. • Вкл.* • Выкл.	стр. 35
<b>Дисплей выкл.</b>	Задаёт период времени до выключения ЖК-монитора, если с камерой не выполняется никаких операций. • 10 с      • 20 с      • 30 с • 1 мин*   • 2 мин      • 3 мин	
<b>Дата/Время</b>	Установка даты, времени и формата даты.	стр. 29
<b>Дисплей часов</b>	Задаёт длительность отображения времени. • 0 – 5* – 10 с      • 20 с      • 30 с • 1 мин      • 2 мин      • 3 мин	стр. 31
<b>Формат</b>	Форматирование (начальная разметка) SD-карт.	стр. 26
<b>Сброс номеров файлов</b>	Задание способа присвоения изображениям номеров файлов при смене SD-карты. • Вкл. • Выкл.*	стр. 111
<b>Автоповорот</b>	Задаёт, будет ли на дисплее производиться автоматический поворот изображений, снятых при вертикальной ориентации камеры. • Вкл.* • Выкл.	стр. 110

Пункт меню	Возможные значения	См. стр.
<b>Язык</b>	Установка языка, используемого в меню и в сообщениях на ЖК-мониторе. • English* (Английский) • Deutsch (Немецкий)      • Русский (Русский) • Français (Французский)      • Português (Португальский) • Nederlands (Нидерландский)      • Ελληνικά (Греческий) • Dansk (Датский)      • Polski (Польский) • Suomi (Финский)      • Čeština (Чешский) • Italiano (Итальянский)      • Magyar (Венгерский) • Norsk (Норвежский)      • Türkçe (Турецкий) • Svenska (Шведский)      • 繁體中文 • Español (Испанский)      (Традиционный китайский) • 简体中文      • 한국어 (Корейский) (Упрощенный китайский)      • 日本語 (Японский)	стр. 32
<b>Видеосистема</b>	Установка стандарта выходного видеосигнала. • NTSC • PAL	стр. 156

## Меню «Моя камера»

Это меню позволяет выбрать используемые в камере заставку и звук при включении, звук нажатия кнопок, звук автоспуска и звук срабатывания затвора. Эти параметры называются установками «Моя камера». Можно также настроить наборы установок **22** и **23**, заменив соответствующие пункты изображениями с SD-карты или новыми записанными звуками либо используя прилагаемое программное обеспечение.

Подробнее см. *Вводное руководство по программному обеспечению*.

Пункт меню	Возможные значения	См. стр.
<b>22</b> Тема	Выбор общей темы для всех пунктов установок Моя камера.	стр. 157
<b>23</b> Заставка	Установка изображения, отображаемого при включении питания камеры.	
<b>24</b> Звук старта	Установка звукового сигнала, подаваемого при включении питания камеры.	
<b>25</b> Звук операций	Установка звукового сигнала, подаваемого при нажатии любой кнопки, кроме кнопки спуска затвора.	
<b>26</b> Звук таймера	Установка звукового сигнала, подаваемого за 2 с до срабатывания затвора в режиме автоспуска.	
<b>27</b> Звук затвора	Установка звукового сигнала, подаваемого при нажатии кнопки спуска затвора. При съемке видеofilмов звук срабатывания затвора не подается.	
Установки меню «Моя камера»	<ul style="list-style-type: none"> <li>• <b>28</b> (Вкл.) • <b>1</b>*</li> <li>• <b>22</b> • <b>23</b></li> </ul>	

• **Взаимосвязь пункта [Тихо] в меню **11** (Настройка) и звуков в меню **27** (Моя камера)**

Для выключения всех звуковых сигналов (звук при включении, звук срабатывания затвора, звук нажатия кнопок и звук автоспуска) необходимо установить значение [Вкл.] для пункта [Тихо] меню **11** (Настройка). Если для пункта [Тихо] задано значение [Вкл.], звуковые сигналы не подаются, даже если для какого-либо из них задано индивидуальное значение [Вкл.]. Однако предупредительный сигнал все равно подается, даже если для пункта [Тихо] задано значение [Вкл.].

## Восстановление значений параметров по умолчанию

Одной операцией можно восстановить значения по умолчанию для всех настроек меню и кнопок.

Индикатор питания

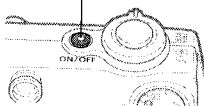

### 1 Нажмите кнопку питания.

Диск установки режима может находиться в любом положении.



### 2 Нажмите кнопку MENU и удерживайте ее нажатой более 5 с.



### 3 Кнопкой ← или → выберите [OK], затем нажмите кнопку FUNC./SET.

Для прерывания операции без выполнения сброса выберите [Отмена].



- Если камера подключена к компьютеру или принтеру, сброс настроек невозможен.
- Невозможен сброс следующих параметров:
  - режима съемки;
  - параметров «Дата/Время», «Язык» и «Видеосистема» в меню  (Настройка) (стр. 55, стр. 56);
  - данных баланса белого, записанных функцией пользовательского баланса белого (стр. 98);
  - цветов, заданных в режимах «Акцентиров. цветом» (стр. 105) или «Замена цвета» (стр. 106) режима «Мои цвета»;
  - новых добавленных параметров «Моя камера» (стр. 159).

## Съемка в автоматическом режиме



В этом режиме все, что от Вас требуется, — это нажать кнопку спуска затвора и предоставить камере сделать все остальное.



**1** Поверните диск установки режима в положение (Авто).

**2** Направьте камеру на объект.

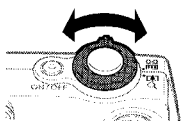

**3** С помощью рычага зуммирования выберите требуемую композицию (относительный размер объекта в видоискателе) (стр. 44).

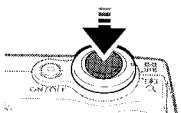

**4** Нажмите наполовину кнопку спуска затвора (стр. 45).

- После завершения замера экспозиции подается двойной звуковой сигнал, и верхний индикатор рядом с видоискателем горит зеленым или оранжевым светом. Если включен ЖК-монитор, рамка автофокусировки горит зеленым светом.
- Если объект сложен для фокусировки, нижний индикатор рядом с видоискателем мигает желтым светом и подается один звуковой сигнал.

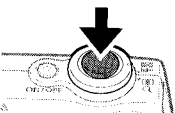

**5** Полностью нажмите кнопку спуска затвора (стр. 46).

- При активизации затвора слышен звук его срабатывания.
- Изображение отображается на ЖК-мониторе в течение 2 с.



- См. *Функции, доступные в различных режимах съемки* (стр. 192).
- Для функции «Просмотр снимка» можно также изменить время, в течение которого изображения отображаются на ЖК-мониторе после съемки, либо вообще отключить вывод изображений (стр. 60).

## Просмотр изображения сразу после съемки



Сразу после съемки кадра изображение на 2 с выводится на ЖК-монитор. Кроме того, изображение остается на экране независимо от заданной длительности просмотра в следующих случаях:

- если после съемки удерживать нажатой кнопку спуска затвора;
- если нажать кнопку **FUNC./SET** в то время, пока изображение отображается на ЖК-мониторе (кроме режима ).

Для прекращения просмотра изображения и перехода к съемке следующего кадра нажмите наполовину кнопку спуска затвора.



- Когда изображение отображается на мониторе, с ним можно выполнить указанные ниже операции (кроме режима ):
  - просмотреть информацию об изображении (стр. 39);
  - стереть изображение (стр. 131);
  - увеличить изображение на экране (стр. 114).  
(если изображение отображается с помощью кнопки **FUNC./SET** или если выбран вариант «Удерживать»)

## Изменение времени просмотра

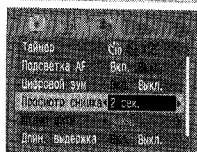

По умолчанию длительность просмотра равна 2 с. Для времени просмотра можно задать [Выкл.], значение от 2 до 10 с или [Удержатъ].

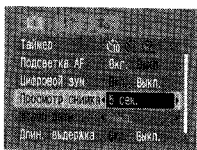

**1** В меню  (Меню съемки) выберите [Просмотр снимка].

См. *Выбор меню и установок* (стр. 47).



**2** Кнопкой  или  выберите время просмотра и нажмите кнопку MENU.

- При выборе значения [Выкл.] изображение не будет отображаться автоматически.
- При выборе значений в диапазоне от [2 с] до [10 с] изображение будет отображаться в течение установленного времени даже при отпущенной кнопке спуска затвора.
- При выборе значения [Удержатъ] изображение отображается до следующего нажатия кнопки спуска затвора.
- Следующее изображение можно снимать даже тогда, когда отображается предыдущее изображение.

## Изменение установок разрешения/сжатия



В соответствии со снимаемым изображением можно изменить сжатие (кроме видеофильмов) и разрешение.











Разрешение		Назначение
<b>L</b> (Высокое) 3072 x 2304 пикселей	Высокое 	<ul style="list-style-type: none"> <li>Печать фотографий вплоть до формата А3 (297 x 420 мм)</li> </ul>
<b>M1</b> (Среднее 1) 2592 x 1944 пикселей		<ul style="list-style-type: none"> <li>Печать фотографий формата более А4* (210 x 297 мм)</li> <li>Печать фотографий формата более Letter* (216 x 279 мм)</li> </ul>
<b>M2</b> (Среднее 2) 2048 x 1536 пикселей		<ul style="list-style-type: none"> <li>Печать фотографий вплоть до формата А4* (210 x 297 мм)</li> <li>Печать фотографий вплоть до формата Letter* (216 x 279 мм)</li> </ul>
<b>M3</b> (Среднее 3) 1600 x 1200 пикселей		<ul style="list-style-type: none"> <li>Печать фотографий формата почтовой открытки (148 x 100 мм)</li> <li>Печать фотографий формата L (119 x 89 мм)</li> </ul>
<b>S</b> (Низкое) 640 x 480 пикселей		<ul style="list-style-type: none"> <li>Отправка изображений по эл. почте</li> <li>Съемка большего числа изображений</li> </ul>
(Режим печати даты на открытке) 1600 x 1200 пикселей		<ul style="list-style-type: none"> <li>Устанавливается разрешение <b>M3</b> (1600 x 1200) и сжатие  (Хорошо).</li> <li>См. <i>Режим печати даты на открытке</i> (стр. 76).</li> </ul>

\* Форматы бумаги зависят от региона.

Компрессия		Назначение
Отлично	Высокое качество 	Съемка изображений высокого качества
Хорошо		Съемка изображений обычного качества
Нормально		Съемка большего числа изображений



Видеофильмы можно снимать с указанными ниже значениями разрешения.

	Разрешение	Скорость		
		 кадров/с	 кадров/с	 кадров/с
 <b>Стандартный</b>	 640 x 480 пикселей	—	○	○
 <b>Мои цвета</b>	 320 x 240 пикселей	—	○	○
 <b>Скоростной</b>	 320 x 240 пикселей	○	—	—
 <b>Компактный</b>	 160 x 120 пикселей	—	—	○

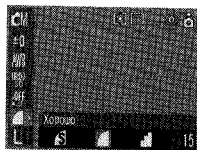

**1** В меню функций (FUNC.) выберите пункт \* или \*.

См. *Выбор меню и установок* (стр. 47).

\* Отображается текущая установка.



**2** Кнопкой  или  выберите требуемый вариант.

- В случае видеофильмов см. стр. 81.
- Съемка возможна сразу после выбора значения параметра. После съемки снова отображается данное меню, позволяя легко изменить настройку.



**3** Нажмите кнопку FUNC./SET.

На экран будет выведено меню съемки.



- См. *Объем данных изображений (оценка)* (стр. 179).
- См. *SD-карты и их приблизительная емкость* (стр. 178).

## Использование вспышки



Используйте вспышку в соответствии с приведенными ниже указаниями.

	<b>Авто</b>	Вспышка срабатывает автоматически в зависимости от уровня освещенности.
	<b>Авто с уменьшением эффекта «красных глаз»</b>	Вспышка срабатывает автоматически в зависимости от уровня освещенности, а лампа уменьшения эффекта «красных глаз» срабатывает при каждом срабатывании основной вспышки.
	<b>Вспышка вкл. с умен. эффекта «красных глаз»</b>	При съемке каждого кадра срабатывают вспышка и лампа уменьшения эффекта «красных глаз».
	<b>Вспышка включена</b>	Вспышка срабатывает при съемке каждого кадра.
	<b>Вспышка выключена</b>	Вспышка не срабатывает.
	<b>Замедл. синхр.</b>	Вспышка синхронизируется для съемки с большой выдержкой затвора. Это уменьшает вероятность получения слишком темного фона при съемке объекта в сумерках или ночью, а также при съемке ночного сюжета или интерьера. При съемке каждого кадра срабатывает лампа уменьшения эффекта «красных глаз». Рекомендуется установить камеру на штатив.

	M				
	○	○	—	○	—
	○	○	—	○	—
	—	—	—	—	—
	—	○	—	○	△
	○	○	○	○	△
	—	○	—	○	△

	SCN									
	○	○	○	○	—	○	○	○	○	
	○	○	○	○	—	○	○	○	○	
	○	○	○	○	—	○	○	○	○	
	○	○	○	○	—	○	○	○	○	
	○	○	○	○	○	○	○	○	○	
	—	—	—	—	—	—	—	—	—	



## 1 Для переключения между режимами вспышки нажимайте кнопку .

На ЖК-монитор выводится выбранный режим работы вспышки.





- При съемке со вспышкой с высокими значениями чувствительности ISO чем ближе расположен объект, тем выше вероятность появления белых полос на изображении.
- Если вспышка выключена или установлена в режим синхронизации при длительной выдержке, при недостаточном освещении выбирается длительная выдержка затвора, поэтому примите меры против сотрясения камеры. При появлении символа предупреждения о сотрясении камеры  рекомендуется установить камеру на штатив или другое приспособление.



- Если после нажатия наполовину кнопки спуска затвора индикатор горит оранжевым светом, возможно срабатывание вспышки.
- Зарядка вспышки занимает не более 10 с. Время зарядки зависит от условий съемки и степени заряда аккумулятора. Во время зарядки вспышки съемка невозможна.
- Вспышка срабатывает дважды. Основная вспышка срабатывает за предварительной вспышкой. Результаты измерения экспозиции, полученные при освещении объекта предварительной вспышкой, используются для задания оптимальной мощности срабатывания основной вспышки, используемой для съемки изображения.
- При использовании вспышки для обычной съемки расстояние до объекта должно быть не менее 50 см.









### Уменьшение эффекта «красных глаз»

- При съемке со вспышкой при тусклом освещении глаза на снимке могут получиться красными в результате отражения света от сетчатки глаза. В таких условиях используйте режим уменьшения эффекта «красных глаз». Для эффективной работы этой функции фотографируемые люди должны смотреть прямо на лампу уменьшения эффекта «красных глаз». Попросите фотографируемых смотреть прямо на лампу. Еще лучших результатов можно добиться, увеличив освещенность в помещении или подойдя ближе к объекту.
- Для достижения оптимальных результатов затвор срабатывает приблизительно через 1 с после срабатывания лампы уменьшения эффекта «красных глаз». Для уменьшения времени задержки срабатывания затвора установите режим работы вспышки ,  или .

## SCN Съемка в режиме специального сюжета

SCN

Для получения оптимального изображения достаточно просто выбрать подходящий режим съемки.

	<b>Портрет</b>	Объект выделяется за счет размытия фона.
	<b>Листва</b>	Обеспечиваются яркие цвета при съемке деревьев и листьев (например, новых побегов, осенних листьев или цветов).
	<b>Снег</b>	Предотвращение появления синего оттенка и недостаточного экспонирования объектов на снежном фоне.
	<b>Пляж</b>	Предотвращение недостаточного экспонирования объектов около воды или на песке при сильном отражении солнечного света.
	<b>Фейерверк</b>	Четкая съемка фейерверков на фоне неба с оптимальной экспозицией.
	<b>Под водой</b>	Предназначен для съемки изображений с использованием водонепроницаемого футляра WP-DC70 (продается отдельно). В этом режиме используется оптимальный баланс белого, уменьшающий голубые оттенки и обеспечивающий естественные цвета изображения. Параметры выбираются таким образом, чтобы максимально увеличить радиус действия вспышки.
	<b>Вечеринка</b>	Предотвращает сотрясение камеры и сохраняет натуральные цвета объекта при съемке с освещением флуоресцентными лампами или лампами накаливания. Экспозиция настраивается таким образом, чтобы по мере возможности избегать использования вспышки.
	<b>Дети&amp;Дом. животные</b>	При съемке подвижных объектов (например, детей и домашних животных) позволяет не пропустить удачный момент.
	<b>Ночная съемка</b>	Предназначен для съемки людей в сумерках или ночью, позволяя уменьшить влияние сотрясения камеры даже при отсутствии штатива.

 **Портрет**



 **Листва**



 **Снег**



 **Пляж**



 **Вечеринка**

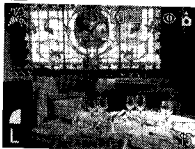

 **Фейерверк**

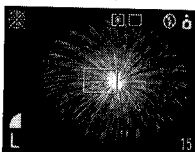

 **Дети&Дом. животные**

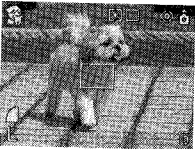

 **Под водой**

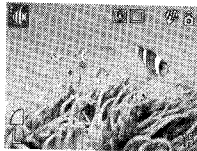

 **Ночная съемка**

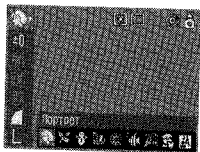



**1** Поверните диск установки режима в положение **SCN** (Режим специального сюжета).







**2** Выберите режим съемки в меню **FUNC.** (Функции).

- См. *Выбор меню и установок* (стр. 47).
- Съемка возможна сразу после выбора значения параметра. После съемки снова отображается данное меню, позволяя легко изменить настройку.



**3** Нажмите кнопку **FUNC./SET**.

- вновь отображается экран съемки, и на ЖК-мониторе появляется символ выбранного режима съемки.
- Во всех режимах, кроме , порядок съемки совпадает с описанным в разделе *Съемка в автоматическом режиме* (стр. 59).
- Порядок съемки в режиме  см. в *Руководстве пользователя всепогодного футляра*, входящем в комплект поставки водонепроницаемого футляра WP-DC70 (продается отдельно).



- В режиме  (Фейерверк) используется длительная выдержка затвора. Во избежание сотрясения камеры обязательно установите камеру на штатив.
- В зависимости от снимаемого сюжета, в режимах , ,  и  возможно увеличение чувствительности ISO, приводящее к появлению шумов на изображении.
- В режиме  расстояние от объекта до торца объектива должно составлять от 1 м до бесконечности.



- См. *Функции, доступные в различных режимах съемки* (стр. 192).
- Результат зависит от снимаемого объекта.
- В режиме  рекомендуется при съемке пользоваться ЖК-монитором.
- Для съемки под водой установите камеру в водонепроницаемый футляр WP-DC70 (продается отдельно).
- Рекомендуется также помещать камеру в водонепроницаемый футляр WP-DC70 (продается отдельно) при съемке в режимах  (Снег) и  (Пляж).

## AM Съемка в ручном режиме



Предусмотрены три указанные ниже режима.

	<b>Ручной</b>	Используйте этот режим для самостоятельного выбора таких параметров, как компенсация экспозиции, баланс белого и фотоэффект.
	<b>Макро с цифр. зумом</b>	Используйте этот режим, если расстояние от объектива до объекта составляет 5 – 50 см (в максимально широкоугольном положении). Объект может отображаться крупнее, чем в стандартном макрорежиме, так как края изображения обрезаются и объект увеличивается с помощью цифрового зума (стр. 72).
	<b>Мои цвета</b>	Используйте эти режимы для изменения цветов изображения перед съемкой (стр. 102).



**1** Поверните диск установки режима в положение **AM** (Ручной).

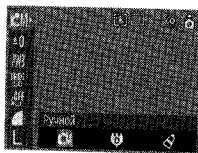

**2** В меню функций (FUNC.) выберите пункт **AM**.

- См. *Выбор меню и установок* (стр. 47).
- Съемка возможна сразу после выбора значения параметра. После съемки снова отображается данное меню, позволяя легко изменить настройку.

**3** Измените установки.

- См. *Функции, доступные в различных режимах съемки* (стр. 192).

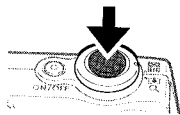

**4** Произведите съемку (стр. 45).

- Если автофокусировка на объект невозможна, при наполовину нажатой кнопке спуска затвора подается один звуковой сигнал и нижний индикатор рядом с видоискателем мигает желтым светом.
- Если режим AiAF выключен ([Выкл.]) (стр. 89), рамка автофокусировки отображается желтым цветом. (Если режим AiAF включен ([Вкл.]), рамка автофокусировки не отображается.)



См. *Функции, доступные в различных режимах съемки* (стр. 192).

## 🌱 Съемка с близкого расстояния / ▲ Съемка пейзажей



	<b>Макро</b>	Этот режим предназначен для съемки объектов на расстоянии от 5 до 50 см от торца объектива в максимально широкоугольном положении и от 30 до 50 см при максимальном фокусном расстоянии (максимальное телефото).
	<b>Бесконечность</b>	Этот режим предназначен для съемки пейзажей и удаленных объектов. Он может также использоваться для одновременной съемки близких и удаленных объектов.

	○	○	—	○	△	○	
	—	○	—	○	△	○	

	<b>SCN</b>									
	○	○	○	○	—	○	○	—	○	
	○	○	○	○	—	○	○	—	○	

○ Установка доступна. △ Установка возможна только для первого изображения.



**1** Для выбора режима «макро»/бесконечность нажимайте кнопку / .

На ЖК-монитор выводится выбранный режим «макро»/бесконечность.



### Отмена режима «макро»/бесконечность

70 Кнопкой / уберите с экрана символ или .





- Для выбора композиции кадра при съемке с близкого расстояния в режиме «макро» используйте ЖК-монитор, так как кадры, снятые с помощью видоискателя, могут оказаться смещенными относительно центра (стр. 43).
- При использовании вспышки в режиме съемки с близкого расстояния в диапазоне от 5 до 30 см экспозиция может оказаться не оптимальной.



См. *Советы и информация по фотосъемке* (стр. 181).

### **Снимаемая область в режиме съемки с близкого расстояния (Макро)**

Если зум-объектив установлен в промежуточное положение между максимальным телефото и широкоугольным диапазоном, эффективное расстояние от объектива до объекта совпадает с расстоянием для положения максимального телефото.

Положение зум-объектива	Расстояние от объектива до объекта	Снимаемая область
Макс. телефото	30 см	105 x 79 мм
Макс. широкоугольное	5 см	56 x 42 мм

## Макросъемка с увеличением (Макро с цифр. зумом)

Этот режим предназначен для съемки объектов на расстоянии от 5 до 50 см от торца объектива (фиксируется максимально широкоугольное положение объектива). Так как в этом режиме сохраняется только центральная часть изображения, увеличенная с помощью цифрового зума, объект можно увеличить даже больше, чем при обычной макросъемке.

В режиме «Макро с цифровым зумом» возможны следующие коэффициенты увеличения изображений:

прибл. 1,2x, 1,5x, 1,9x, 2,4x, 3,0x, 4,0x



**1** Поверните диск установки режима в положение  (Ручной).

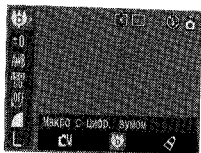

**2** В меню функций (FUNC.) выберите пункт .

- См. Выбор меню и установок (стр. 47).
- Съемка возможна сразу после выбора значения параметра. После съемки снова отображается данное меню, позволяя легко изменить настройку.



**3** Нажмите кнопку FUNC./SET.

Вновь отображается экран съемки, и на ЖК-мониторе появляется символ .



**4** С помощью рычага зуммирования выберите требуемую композицию.

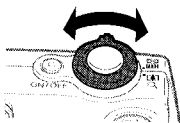



- См. *Функции, доступные в различных режимах съемки* (стр. 192).
- Размер области изображения при максимальном цифровом зуме составляет 14 x 11 мм.

# Цифровой зум



При включенном ЖК-мониторе изображения могут быть увеличены приблизительно в 3,6, 4,5, 5,8, 7,2, 9,0 или 12 раз с помощью совместного оптического и цифрового увеличения.



При съемке с выключенным ЖК-монитором использование цифрового зума невозможно.

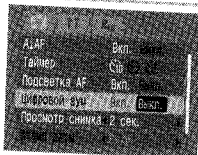

**1** Включите ЖК-монитор, нажав кнопку DISP.

**2** В меню (Меню съемки) выберите [Цифровой зум].

См. Выбор меню и установок (стр. 47).



**3** Кнопкой или выберите значение [Вкл.] и нажмите кнопку MENU.

На мониторе вновь отображается экран съемки.

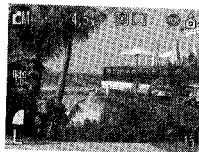
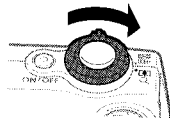

**4** Нажмите рычаг зуммирования в направлении .

- На ЖК-мониторе отображается коэффициент совместного оптического и цифрового зума.
- При нажатии рычага зуммирования в направлении после достижения объективом положения максимального оптического увеличения (телефото) зуммирование прекращается (при съемке фотографий). Для включения цифрового зума и дальнейшего цифрового увеличения изображения снова нажмите рычаг зуммирования в направлении .
- Для уменьшения коэффициента увеличения нажмите рычаг зуммирования в направлении .



- Цифровой зум можно также использовать в режиме видеосъемки (стандартный режим).
- Чем больше цифровое увеличение изображения, тем ниже его качество.

## Непрерывная съемка



В этом режиме при нажатой кнопке затвора производится непрерывная съемка. Съемка останавливается после отпускания кнопки спуска затвора. Кроме того, при указанных ниже условиях\* непрерывная съемка (плавная непрерывная съемка) с постоянным интервалом может производиться до полного заполнения SD-карты.

- При выборе комбинации разрешения и сжатия, отличной от **L** и **S**.
- При использовании рекомендованной высокоскоростной SD-карты SDC-512MSH (продается отдельно), отформатированной в режиме низкогоуровневого форматирования (стр. 26).
- \* Приведенные значение отражают стандартные критерии съемки, установленные компанией Canon. Фактические значения могут изменяться в зависимости от фотографируемого объекта и условий съемки.
- \* Если непрерывная съемка внезапно остановилась, возможно, что SD-карта полностью заполнена.

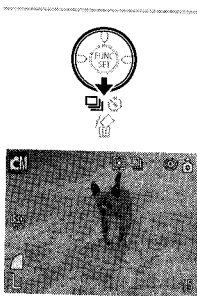

**1** Кнопкой  установите режим .

### Для отмены режима непрерывной съемки

Дважды нажав кнопку , установите режим .



В случае снижения скорости непрерывной съемки для ее повышения рекомендуется отформатировать SD-карту в камере (в режиме низкогоуровневого форматирования) после сохранения всех хранящихся на ней изображений в компьютере.



- При полном заполнении встроенной памяти интервал между кадрами может немного увеличиться.
- При срабатывании вспышки интервал между кадрами будет увеличен для согласования со временем зарядки вспышки.

## Режим печати даты на открытке



Предусмотрена съемка изображений с разрешением и сжатием, оптимальными для печати открыток.

- При печати стандартных изображений в формате открытки иногда могут обрезаться верхний, нижний и боковые края изображения.
- Снимая изображения в режиме печати даты на открытках, можно заранее проверить область печати (отношение горизонтального и вертикального размеров 3:2). Кроме того, благодаря фиксированному разрешению 1600 x 1200 пикселей и значению компрессии «Хорошо», файлы имеют меньший размер.

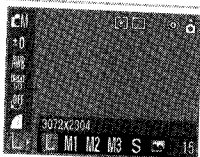

### 1 В меню функций (FUNC.) выберите пункт .

- См. *Выбор меню и установок* (стр. 47).
- \* Отображается текущая установка.



### 2 Кнопкой или выберите пункт .

Съемку можно производить сразу после выбора установок, нажав кнопку спуска затвора. После съемки снова отображается данное меню, позволяя легко изменить настройку.



### 3 Нажмите кнопку FUNC./SET.

- Вновь отображается экран съемки, и на ЖК-мониторе появляется символ .
- При наполовину нажатой кнопке спуска затвора непечатаемая часть изображения затемняется.

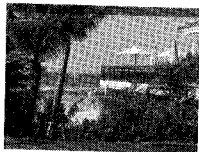

При выборе режима  цифровой зум отменяется (если он был включен).



- Если для штампа даты (см. ниже) задано значение «Дата» или «Дата и время», на ЖК-мониторе отображается символ .
- Инструкции по печати см. в *Руководстве по прямой печати*.

## Включение даты в данные изображения

Если выбран режим  (Печать даты на открытке), дату можно включить в данные изображения. Дата будет печататься на изображениях, даже если ее печать не была задана в компьютере или принтере.



- Заранее установите дату и время в камере (стр. 29).
- Если не выбран режим  (Печать даты на открытке), включение даты в данные изображения невозможно.

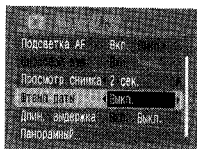

1

В меню  (Меню съемки) выберите пункт [Штамп даты].

См. *Выбор меню и установок* (стр. 47).



2

Кнопкой  или  выберите [Дата] или [Дата и время] и нажмите кнопку MENU.

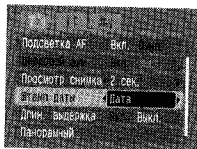

- На экран будет выведено меню съемки.
- Если печатать дату не требуется, выберите значение [Выкл.].



- После задания штампа с датой его невозможно удалить с изображения.
- При выборе формата кредитной карточки (54 x 86 мм) для печати на компактном фотопринтере (серия SELPHY CP) или фотопринтере для печати карточек часть даты может не печататься.

## Использование автоспуска



При использовании этой функции съемка производится через 10 или 2 с после нажатия кнопки спуска затвора. Это удобно, если требуется включить в кадр всех присутствующих, включая фотографа. Кроме того, можно выбрать величину задержки и количество снимков в серии (Устан. таймера).

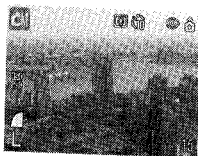

### 1 Кнопкой выберите или .

- При полном нажатии кнопки спуска затвора включается автоспуск и начинает мигать лампа автоспуска.
- Если для автоспуска установлено значение () , затвор срабатывает через 10 (2) с после полного нажатия кнопки спуска затвора.
- При выборе варианта (Устан. таймера) при полном нажатии кнопки спуска затвора после заданной задержки производится съемка указанного количества кадров.

### Отмена автоспуска

Кнопкой установите режим .

### Изменение длительности обратного отсчета автоспуска



### 1 В меню (Меню съемки) выберите пункт [Таймер].

См. Выбор меню и установок (стр. 47).



## Установка задержки 10 или 2 с.

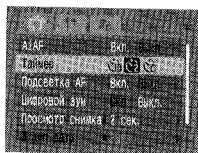

**2** Кнопкой **←** или **→** выберите или и нажмите кнопку **MENU**.

- На экран будет выведено меню съемки.
- Если выбрано значение , за 2 с до срабатывания затвора подается звуковой сигнал автоспуска и индикатор начинает мигать чаще.
- Если выбрано значение , звуковой сигнал автоспуска подается одновременно с нажатием кнопки спуска затвора. Затвор срабатывает через 2 с.

## Изменение времени задержки и количества снимков в серии (Устан. таймера).



**2** Кнопкой **←** или **→** выберите пункт , затем нажмите кнопку **FUNC./SET**.



**3** Установка времени задержки и количества снимков.

- Кнопкой **↑** или **↓** выберите пункт [Задержка] или [Серия].
- Кнопкой **←** или **→** измените время задержки (0-10, 15, 20 или 30 с) или количество снимков в серии (1-10).



## 4 Нажмите кнопку FUNC./SET.



Значения установлены.



## 5 Нажмите кнопку MENU.

- Отображается экран съемки.
- Если задана съемка нескольких кадров, экспозиция и баланс белого фиксируются после первого кадра. При полном заполнении SD-карты съемка останавливается.
- Между снимками мигает индикатор автоспуска, а звук автоспуска подается так, как описано ниже. Если задана съемка нескольких кадров, звук автоспуска подается только для первого кадра.
  - 0 с: звук автоспуска отсутствует.
  - 1 с: звук автоспуска отсутствует, но камера подает короткий звуковой сигнал.
  - 2-10 с: воспроизведение звука автоспуска начинается за 2 с до срабатывания затвора.



- Звук автоспуска можно изменить с помощью пункта «Звук таймера» в меню  (Моя камера) (стр. 57).
- Выбор варианта  в панорамном режиме, режиме видеосъемки или в режиме «Мои цвета» невозможен.
- Если для параметра «Серия» задано несколько кадров, то возможно следующее:
  - при полном заполнении встроенной памяти интервал между кадрами может немного увеличиться;
  - при срабатывании вспышки интервал между кадрами будет увеличен для согласования со временем зарядки вспышки.
- См. *Советы и информация по фотосъемке* (стр. 181).

## Съемка видеофильмов



Предусмотрены четыре указанные ниже режима съемки видеофильмов.

	<b>Стандартный</b>	<p>Можно самостоятельно выбрать разрешение и частоту кадров* и снимать до полного заполнения SD-карты (при использовании сверхскоростной SD-карты, например, рекомендованной модели SDC-512MSH). При съемке в этом режиме возможно использование цифрового зума.</p> <ul style="list-style-type: none"><li>• Разрешение:  (640 x 480),  (320 x 240)</li><li>• Частота кадров:  (30 кадров/с),  (15 кадров/с)</li><li>• Максимальный размер: 1 Гбайт/видеофильм</li></ul>
	<b>Скоростной</b>	<p>Этот режим предназначен для съемки быстро движущихся объектов, например, спортивных состязаний.</p> <ul style="list-style-type: none"><li>• Разрешение:  (320 x 240)</li><li>• Частота кадров:  (60 кадров/с)</li><li>• Макс. длительность видеофильма: 1 мин</li></ul>
	<b>Компактный</b>	<p>Благодаря низкому разрешению, этот режим удобен для отправки видеофильмов в сообщениях электронной почты или при малой емкости SD-карты.</p> <ul style="list-style-type: none"><li>• Разрешение:  (160 x 120)</li><li>• Частота кадров:  (15 кадров/с)</li><li>• Макс. длительность видеофильма: 3 мин</li></ul>
	<b>Мои цвета</b>	<p>Перед съемкой можно изменить цвета изображения (стр. 102). Как и в режиме «Стандартный», можно самостоятельно выбрать разрешение и частоту кадров* и снимать до полного заполнения SD-карты (при использовании сверхскоростной SD-карты, например, рекомендованной модели SDC-512MSH).</p> <ul style="list-style-type: none"><li>• Разрешение:  (640 x 480),  (320 x 240)</li><li>• Частота кадров:  (30 кадров/с),  (15 кадров/с)</li><li>• Максимальный размер: 1 Гбайт/видеофильм</li></ul>

\* Частота кадров означает количество кадров, записываемых/воспроизводимых за 1 с. Чем выше частота кадров, тем более плавно воспроизводится движение.

\* Время съемки зависит от используемой SD-карты. Подробнее см. стр. 178.



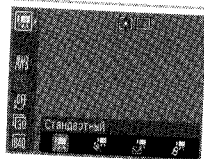

**1** Поверните диск установки режима в положение (Видео).

Отображается максимально возможное время съемки (в секундах).



## 2 В меню FUNC. выберите режим видеосъемки.

- См. *Выбор меню и установок* (стр. 47).
- Нажав кнопку спуска затвора, съемку можно производить сразу после выбора установок. После съемки снова отображается данное меню, позволяя легко изменить настройку.
- В режиме  или  можно изменять разрешение (стр. 63) и частоту кадров (стр. 85).

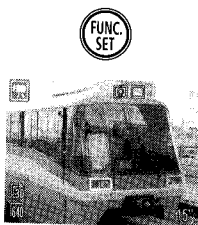

## 3 Нажмите кнопку FUNC./SET.

Вновь отображается экран съемки, и на ЖК-мониторе появляется символ выбранного режима видеосъемки.

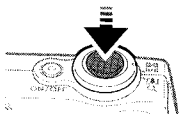

## 4 Нажмите наполовину кнопку спуска затвора.

Камера автоматически устанавливает экспозицию, фокус и баланс белого.

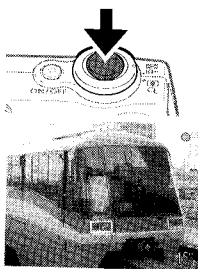

## 5 Полностью нажмите кнопку спуска затвора.

- Одновременно начнутся съемка и звукозапись.
- Во время съемки на ЖК-мониторе отображаются время съемки (в секундах) и красная точка.

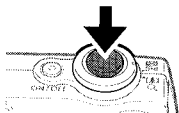





## 6 Для остановки съемки снова полностью нажмите кнопку спуска затвора.

Максимальное время съемки может зависеть от объекта и условий съемки. Непосредственно перед достижением максимального времени или перед полным заполнением SD-карты цвет счетчика в правом нижнем углу ЖК-монитора изменяется на красный, и съемка автоматически останавливается приблизительно через 10 с.







- Во время съемки может неправильно отображаться время записи или съемка может неожиданно останавливаться при использовании SD-карт следующих типов:
  - карт с низкой скоростью записи;
  - карт, отформатированных в другой камере или в компьютере;
  - карт, на которые многократно записывались и стирались изображения.Хотя во время съемки длительность записи может отображаться неправильно, видеофильм записывается на SD-карту правильно. Время записи будет отображаться правильно, если отформатировать SD-карту в этой камере (кроме SD-карт с низкой скоростью записи).
- Для съемки видеофильмов рекомендуется использовать SD-карты, отформатированные в этой камере (стр. 26). Карту, входящую в комплект поставки камеры, можно не форматировать.
- Не прикасайтесь к микрофону при съемке.
- Во избежание записи звука нажатия кнопок во время съемки не нажимайте никакие кнопки, кроме кнопки спуска затвора.
- Значения автофокусировки и зуммирования, выбранные для первого кадра, используются для всех остальных кадров.
- Во время съемки камера автоматически корректирует экспозицию и баланс белого в соответствии с условиями съемки. Однако помните, что звуки, производимые при автоматической настройке установок, также могут быть записаны.
- После съемки видеофильма во время его записи на SD-карту мигает зеленый индикатор. Дальнейшая съемка возможна только после того, как индикатор перестанет мигать.



- См. *Функции, доступные в различных режимах съемки* (стр. 192).
- Звук записывается в монофоническом режиме.
- В режиме видеофильма звук срабатывания затвора отсутствует.
- Перед съемкой можно зафиксировать экспозицию (Фикс. АЭ) или настроить компенсацию экспозиции. Для фиксации экспозиции (Фикс. АЭ) и вывода на ЖК-монитор шкалы компенсации экспозиции нажмите кнопку . Кнопкой или  настройте значение. Компенсация экспозиции отменяется при нажатии кнопки **MENU** или при изменении баланса белого, фотоэффекта или режима съемки.
- Время съемки и емкость могут зависеть от условий эксплуатации камеры и характеристик SD-карты. Если свободная емкость внутренней памяти камеры становится слишком мала (даже если время записи не исчерпано или осталось достаточно места на карте), в правом нижнем углу ЖК-монитора отображается красный символ «!» и через короткое время съемка автоматически прекращается. При частом появлении предупреждения «!» примите указанные ниже меры.
  - Перед съемкой отформатируйте SD-карту (стр. 26).
  - Установите разрешение  (320 x 240) или частоту кадров  (15 кадров/с).
  - Используйте сверхскоростную SD-карту (SDC-512MSH и т.п.).
- Для воспроизведения видеофильмов на компьютере (тип данных: AVI/способ сжатия: Motion JPEG) требуется программа QuickTime версии не ниже 3.0. Программа QuickTime (для Windows) находится на компакт-диске Digital Camera Solution Disk. Для компьютеров Macintosh эта программа входит в стандартную поставку операционной системы Mac OS X или более новой версии.

## Изменение частоты кадров

В режимах  (Стандартный) или  (Мои цвета) можно выбрать одну из двух скоростей (количество кадров, записываемых в секунду):  (30 кадров/с) или  (15 кадров/с).

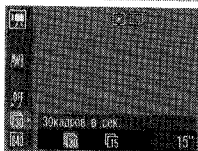

**1** В меню функций (FUNC.) выберите пункт \*.

- См. *Выбор меню и установок* (стр. 47).
- \* Отображается текущая установка.



**2** Кнопкой  или  выберите  или .

Нажав кнопку спуска затвора, съемку можно производить сразу после выбора установок. После съемки снова отображается данное меню, позволяя легко изменить настройку.



**3** Нажмите кнопку FUNC./SET.

Отображается экран съемки.

## Съемка панорам (панорамный режим)



Режим съемки панорам служит для съемки перекрывающихся изображений, которые впоследствии можно будет объединить в одно панорамное изображение на компьютере.

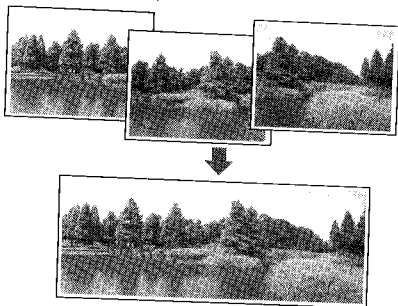

Серию соседних перекрывающихся изображений можно объединить в одно панорамное изображение.



Для объединения изображений на компьютере используйте программу PhotoStitch, входящую в комплект поставки.

### Кадрирование

Программа PhotoStitch определяет перекрывающиеся области смежных изображений и объединяет их. Во время съемки постарайтесь включить в перекрывающиеся области изображений какой-либо характерный объект (ориентир).

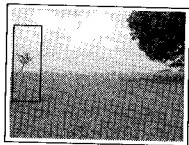
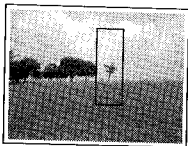

- Стройте каждый кадр так, чтобы он перекрывался на 30 – 50% с соседним. Постарайтесь, чтобы вертикальный сдвиг между изображениями не превышал 10% от их высоты.
- Не включайте движущиеся объекты в зону перекрытия.
- Не объединяйте изображения, в которых совмещены как удаленные, так и близлежащие объекты. На объединенном изображении такие элементы могут оказаться деформированными или удвоенными.
- Яркость всех кадров должна быть согласованной. При слишком большом различии яркостей окончательное изображение будет выглядеть неестественным.
- Для съемки пейзажей поворачивайте камеру вокруг ее вертикальной оси.
- При съемке с близкого расстояния перемещайте камеру параллельно объекту.



## Съемка

В режиме съемки панорам можно производить съемку последовательных кадров двумя способами.



По горизонтали слева направо



По горизонтали справа налево



**1** Поверните диск установки режима в положение  (Ручной).

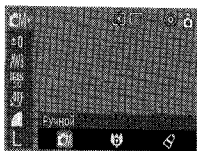

**2** В меню функций (FUNC.) выберите пункт .

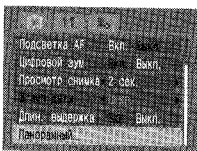

• См. *Выбор меню и установок* (стр. 47).



**3** В меню  (Меню съемки) выберите пункт [Панорамный] и нажмите кнопку FUNC./SET.

См. *Выбор меню и установок* (стр. 47).



**4** Кнопкой  или  выберите направление съемки, затем нажмите кнопку FUNC./SET.



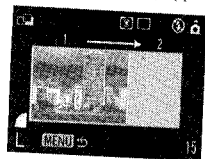
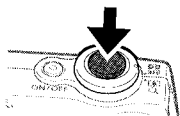

## 5 Снимите первый кадр последовательности.

Экспозиция и баланс белого определяются и фиксируются при съемке первого кадра.

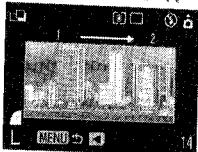
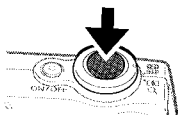

## 6 Скомпонуйте и снимите второй кадр так, чтобы он частично перекрывался с первым.

- Для проверки или повторной съемки записанных изображений используйте кнопку ← или →.
- Незначительные несоответствия в перекрывающихся частях кадров можно устранить при сшивке кадров.

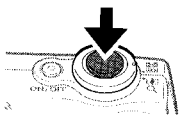

## 7 Повторите процедуру для дополнительных изображений.

Последовательность может содержать максимум 26 изображений.



## 8 После съемки последнего кадра нажмите кнопку MENU.

Сеанс съемки в панорамном режиме завершается. Для возврата к экрану съемки снова нажмите кнопку MENU.



- Установка пользовательского баланса белого в режиме съемки панорам невозможна. Для использования пользовательского баланса белого установите его до выбора режима [Панорамный] в меню съемки (стр. 99).
- Для съемки остальных изображений из последовательности используются установки первого кадра.
- При съемке в режиме съемки панорам отображение изображений на экране телевизора невозможно.



См. *Функции, доступные в различных режимах съемки* (стр. 192).

## Переключение режимов фокусировки



Хотя для функции автофокусировки стандартно установлен режим AiAF (9 рамок автофокусировки), можно установить рамку автофокусировки на центральную точку.

Если для параметра [AiAF] задано значение [Вкл.], рамка автофокусировки не отображается. Однако если для параметра [AiAF] задано значение [Выкл.], рамка автофокусировки отображается.

Нет рамки	Вкл.	Камера обнаруживает объект и подсвечивает используемые точки автофокусировки (из 9 возможных точек).
<input type="checkbox"/>	Выкл.	Камера фокусируется с использованием центральной рамки автофокусировки. Это удобно для обеспечения фокусировки на конкретный участок объекта.

Символ  обозначает рамки автофокусировки, отображаемые на ЖК-мониторе.

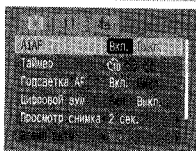

**1** В меню (Меню съемки) выберите пункт [AiAF].

См. *Выбор меню и установок* (стр. 47).



**2** Кнопкой или выберите [Вкл.] или [Выкл.].

Съемка возможна сразу после выбора значения параметра.



**3** Нажмите кнопку MENU.

Отображается экран съемки.



При использовании цифрового увеличения фокусировка производится только по центральной точке автофокусировки.

## Съемка объектов, неподходящих для автофокусировки (фиксация фокусировки, фиксация автофокусировки)



Фокусировка на объекты перечисленных ниже типов может быть затруднена; в таких ситуациях используйте фиксацию фокусировки или фиксацию автофокусировки:

- при съемке объектов, имеющих очень низкую контрастность по отношению к окружению;
- при съемке сюжетов, содержащих близкие и удаленные объекты;
- при съемке очень ярких объектов в центре кадра;
- при съемке быстро движущихся объектов;
- при съемке объектов сквозь стекло.

(Для снижения вероятности появления бликов, вызванных отраженным от стекла светом, во время съемки располагайте камеру как можно ближе к стеклу.)

### Съемка с фиксацией фокусировки

Фиксация фокусировки может использоваться в любом режиме съемки.

**1** Наведите центр видоискателя или центр рамки автофокусировки на ЖК-мониторе на объект, расположенный на том же расстоянии от камеры, что и основной объект.

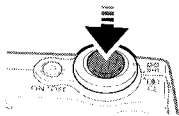



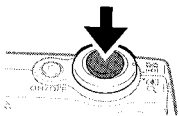

**2** Наполовину нажмите кнопку спуска затвора (подаются два звуковых сигнала).

Фокусировка на объект фиксируется.

**3** Не отпуская кнопку, выберите требуемую композицию кадра и полностью нажмите кнопку затвора.



## Съемка с фиксацией автофокусировки



Фиксация фокусировки может использоваться только в режимах , ,  и .



**1** Включите ЖК-монитор, нажав кнопку DISP.

**2** Наведите рамку автофокусировки на объект, расположенный на том же расстоянии от камеры, что и основной объект.



**3** Наполовину нажмите кнопку спуска затвора (подаются два звуковых сигнала) и нажмите кнопку  / .

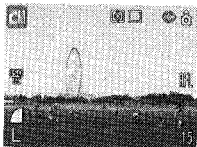

- Фокусировка на объект фиксируется.
- Появляется значок **AF-L**, и нижний индикатор рядом с видоискателем загорается желтым светом.

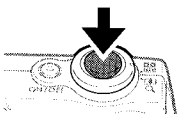

**4** Выберите требуемую композицию кадра и произведите съемку.

### Отмена фиксации автофокусировки

Нажмите кнопку  / .



- При использовании фиксации фокусировки или фиксации автофокусировки с включенным ЖК-монитором рекомендуется отключать (Выкл.) режим [AiAF] (стр. 89), чтобы камера фокусировалась с использованием только центральной рамки автофокусировки.
- Фиксация автофокусировки удобна тем, что позволяет отпустить кнопку спуска затвора во время перекомпоновки кадра. Более того, фиксация автофокусировки сохраняется и после съемки кадра, что позволяет снять второй кадр с той же самой фокусировкой.
- Фиксацию автофокусировки можно отменить, нажав рычаг зуммирования (при съемке фотографий) или кнопку **MENU**, изменив режим съемки или выключив ЖК-монитор.

## Фиксация экспозиции (Фикс. АЭ)



Экспозицию и фокусировку можно устанавливать отдельно. Это полезно при слишком большом контрасте между объектом и фоном или при съемке против света.



Необходимо установить режим работы вспышки . При срабатывании вспышки фиксация экспозиции невозможна.



**1** Включите ЖК-монитор, нажав кнопку DISP.

**2** Сфокусируйтесь на области объекта, по которой требуется зафиксировать экспозицию.

**3** Наполовину нажмите кнопку спуска затвора (подаются два звуковых сигнала) и нажмите кнопку .

- Экспозиция фиксируется.
- Появляется значок **AE-L**.

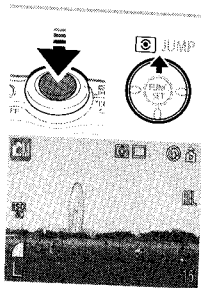

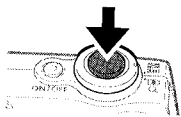

**4** Не отпуская кнопку, выберите требуемую композицию кадра и полностью нажмите кнопку затвора.



### Отмена фиксации экспозиции

Нажмите кнопку .



- Фиксацию экспозиции можно также устанавливать и отменять в режиме  (стр. 84).
- Фиксация экспозиции отменяется при нажатии рычага зуммирования, кнопки **MENU** или кнопки , при изменении баланса белого, чувствительности ISO, фотозффекта или режима съемки либо при выключении ЖК-дисплея.

## Фиксация экспозиции при съемке со вспышкой (Фиксация FE)



Можно зафиксировать экспозицию при съемке со вспышкой, чтобы обеспечить правильные установки для интересующей части снимаемого объекта.



**1** Включите ЖК-монитор, нажав кнопку DISP.



**2** Кнопкой установите режим работы вспышки .

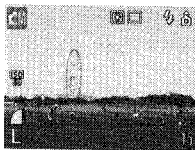

**3** Сфокусируйтесь на области объекта, по которой требуется зафиксировать экспозицию при съемке со вспышкой.

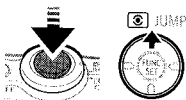

**4** Наполовину нажмите кнопку спуска затвора (подаются два звуковых сигнала) и нажмите кнопку .

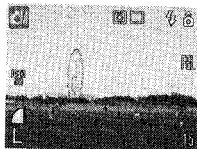

- Сработает предварительная вспышка, с помощью которой зафиксируется экспозиция при съемке со вспышкой, необходимая для освещения объекта.
- Появляется значок .

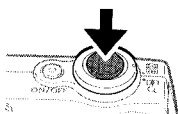

**5** Не отпуская кнопку, выберите требуемую композицию кадра и полностью нажмите кнопку затвора.

Отмена фиксации экспозиции при съемке со вспышкой



Нажмите кнопку .



Фиксация экспозиции при съемке со вспышкой отменяется при нажатии рычага зуммирования, кнопки **MENU** или кнопки , при изменении баланса белого, чувствительности ISO, фотоэффекта или режима съемки либо при выключении ЖК-дисплея.

## Переключение режимов замера экспозиции

Съемку можно производить с различными режимами замера экспозиции.

	<b>Оценочный</b>	Подходит для стандартных условий съемки, включая сцены в контровом свете. Для измерения экспозиции изображение разбивается на несколько зон. Камера оценивает сложные условия освещения, такие, как положение объекта, яркость, прямой и контровой свет, и устанавливает правильную экспозицию для основного объекта съемки.
	<b>Усредненный</b>	Замер экспозиции усредняется по всему кадру, однако центральная область учитывается с большим весом.
	<b>Точечный</b>	Замер производится в пределах рамки точечного замера в центре ЖК-монитора. Используйте эту установку, если требуется установить экспозицию для объекта в центре монитора.

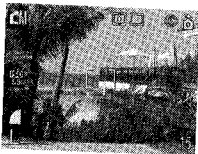

**1** Для переключения между режимами замера экспозиции нажимайте кнопку .

На ЖК-монитор выводится выбранный режим замера экспозиции.



## Настройка компенсации экспозиции



Компенсацию экспозиции следует использовать для предотвращения получения слишком темного объекта при контрольном свете или при съемке на ярком фоне, либо во избежание получения слишком ярких огней на ночных снимках.

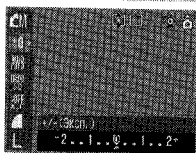

### 1 В меню функций (FUNC.) выберите пункт **+0**\*

См. *Выбор меню и установок* (стр. 47).

\* Отображается текущая установка.



### 2 Настройте компенсацию экспозиции кнопкой **←** или **→**.

- Настройка производится с шагом 1/3 ступени в диапазоне от -2 до +2.
- Влияние настройки можно проверить по изображению на ЖК-мониторе.
- Съемка возможна сразу после выбора значения параметра. После съемки снова отображается данное меню, позволяя легко изменить настройку.



### 3 Нажмите кнопку **FUNC./SET**.

Отображается экран съемки.

### Сброс компенсации экспозиции

Восстановите для параметра значение 0.



- См. *Советы и информация по фотосъемке* (стр. 181).
- Компенсация экспозиции недоступна в режимах **SA** и **AS** меню «Мои цвета».
- Компенсацию экспозиции можно также устанавливать и отменять в режиме видеосъемки (стр. 84)

# Съемка с длительной выдержкой



Для повышения яркости темных объектов можно задать длительную выдержку затвора.

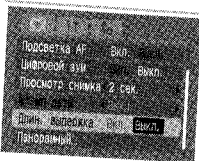

**1** В меню (Меню съемки) выберите пункт [Длин. выдержка].

См. Выбор меню и установок (стр. 47).



**2** Кнопкой или выберите [Вкл.] и нажмите кнопку MENU.

Отображается экран съемки.

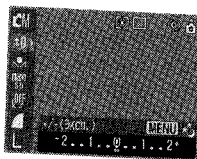

**3** В меню функций FUNC. выберите \* и нажмите кнопку MENU.

См. Выбор меню и установок (стр. 47).

\* Отображается текущая установка.

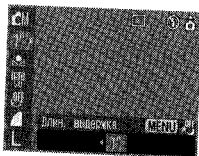

**4** Кнопкой или выберите выдержку затвора.

- Чем больше значение, тем ярче изображение; чем меньше значение, тем темнее изображение.
- Съемка возможна сразу после выбора значения. После съемки снова отображается данное меню, позволяя легко изменить настройку.



## 5 Нажмите кнопку FUNC./SET.

Отображается экран съемки.



### Отмена режима длительной выдержки

Когда в меню функций FUNC. отображается пункт [Длин. выдержка], нажмите кнопку MENU.



Природа ПЗС-датчика такова, что при увеличении выдержки возрастают шумы в записанном изображении. Однако в этой камере при выдержках длиннее 1,3 с применяются специальные методы обработки изображения для уменьшения шума и получения качественного изображения. Перед съемкой следующего кадра, возможно, должно будет пройти некоторое время, необходимое для обработки изображения.



- С помощью ЖК-монитора убедитесь, что изображение записано с требуемой яркостью.
- Помните, что при больших выдержках затвора становятся заметны сотрясения камеры. Если на ЖК-мониторе появилось предупреждение о сотрясении камеры , перед съемкой установите камеру на штатив.
- Использование вспышки может приводить к передержке изображения. В этом случае при съемке установите для вспышки режим .
- Следующие функции недоступны:
  - Компенсация экспозиции
  - Замер экспозиции
  - Фиксация экспозиции
  - Фиксация экспозиции при съемке со вспышкой
  - Чувствительность ISO: AUTO
  - Вспышка: Авто, Авто с уменьшением эффекта «красных глаз», Вспышка включена с уменьшением эффекта «красных глаз»

### Доступные значения выдержки затвора

Предусмотрены следующие значения выдержки затвора (в секундах):  
15 13 10 8 6 5 4 3,2 2,5 2 1,6 1,3 1

# Настройка цветových оттенков (баланс белого)



При установке баланса белого в соответствии с источником света камера более точно воспроизводит цвета.

Значения параметра соответствуют перечисленным ниже источникам освещения.

	Авто	Установки автоматически выбираются камерой
	Дневной свет	Для съемки вне помещения в солнечный день
	Облачно	Для съемки в облачную погоду, в тени, в сумерках
	Накаливания	Для съемки с освещением лампами накаливания или 3-волновыми флуоресцентными лампами колбового типа.
	Флуоресцентная лампа	Для съемки с освещением флуоресцентными лампами с тепло-белым, холодно-белым или тепло-белым (3-волновым) светом.
	Флуоресцентная лампа типа H	Для съемки с освещением лампами дневного света или 3-волновыми флуоресцентными лампами дневного света.
	Ручной	Для съемки с данными оптимального баланса белого, сохраненными в камере по белому объекту, например, белой бумаге или ткани

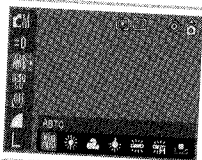

## 1 В меню функций (FUNC.) выберите пункт **AWB** \*.

См. Выбор меню и установок (стр. 47).

\* Отображается текущая установка.

## 2 Кнопкой **←** или **→** выберите требуемый вариант.

- См. Установка пользовательского баланса белого (стр. 99).
- Влияние настройки можно проверить по изображению на ЖК-мониторе.
- Съемка возможна сразу после выбора значения параметра. После съемки снова отображается данное меню, позволяя легко изменить настройку.



### 3 Нажмите кнопку FUNC./SET.

Отображается экран съемки.



Если выбран фотоэффект **[S]** (Сепия) или **[Bw]** (Ч/Б), настройка этого параметра невозможна.

## Установка пользовательского баланса белого

Для достижения оптимальных результатов можно установить пользовательский баланс белого, замерив его камерой, наведенной на объект (например, на лист белой бумаги или белую ткань либо на полутоновую карточку фотографического качества), который требуется использовать в качестве стандарта белого цвета. В частности, используйте данные пользовательского баланса белого при съемке в указанных ниже ситуациях, в которых в режиме **[AWB]** (Авто) возможна неправильная установка баланса белого:

- при съемке крупным планом;
- при съемке объектов с одним преобладающим цветом (например, небо, море или лес);
- при съемке с особыми источниками освещения (например, со ртутными лампами).

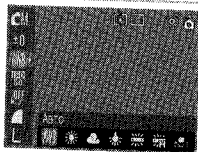

### 1 В меню функций (FUNC.) выберите пункт **[AWB]** \*.

См. *Выбор меню и установок* (стр. 47).

\* Отображается текущая установка.



### 2 Кнопкой **←** или **→** выберите пункт **[M]**.

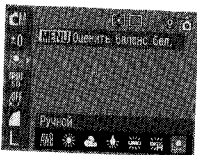



### 3 Наведите камеру на лист белой бумаги, белую ткань или на полутоную карточку и нажмите кнопку MENU.

- Перед нажатием кнопки **MENU** выберите композицию кадра таким образом, чтобы бумага или ткань полностью заполняла центральную рамку на экране (при использовании ЖК-монитора) или весь видоискатель. Камера считывает данные баланса белого при нажатии кнопки **MENU**.
- Съемка возможна сразу после выбора значения параметра. После съемки снова отображается данное меню, позволяя легко изменить настройку.



### 4 Нажмите кнопку FUNC./SET.

Отображается экран съемки.



- Перед установкой пользовательского баланса белого рекомендуется установить режим съемки и нулевую ( $\pm 0$ ) компенсацию экспозиции. Правильное значение баланса белого не может быть получено при неправильной установке экспозиции (изображение может получиться полностью черным или белым).
- Производите съемку с теми же установками, что и при регистрации данных баланса белого. Если установки различаются, может быть установлен неоптимальный баланс белого. Особенно важно сохранять перечисленные ниже установки.
  - Чувствительность ISO
  - Вспышка  
Рекомендуется включить или отключить вспышку. Если при регистрации данных баланса белого сработала вспышка, установленная в режим (Авто) или (Авто с уменьшением эффекта «красных глаз»), то убедитесь, что вспышка сработала и при съемке кадров.
- Так как регистрация данных баланса белого в режиме съемки панорам невозможна, заранее установите баланс белого до выбора в меню (Меню съемки) пункта [Панорамный].
- Записанная установка пользовательского баланса белого сохраняется в камере даже при восстановлении установок по умолчанию (стр. 58).

## Выбор фотоэффекта



Установив перед съемкой некоторый фотоэффект, можно изменить вид и настроение снимка.

	<b>Эффекты откл.</b>	Эта установка соответствует обычной съемке.
	<b>Яркий</b>	Увеличивает контрастность и насыщенность цветов для записи ярких изображений.
	<b>Нейтральный</b>	Понижает контрастность и насыщенность цветов для записи нейтральных оттенков.
	<b>Низк.резкость</b>	При съемке смягчаются границы объектов.
	<b>Сепия</b>	Запись в оттенках сепии.
	<b>Черно/белый</b>	Запись черно-белого изображения.



**1** В меню функций (FUNC.) выберите пункт \*.

См. *Выбор меню и установок* (стр. 47).

\* Отображается текущая установка.

**2** Кнопкой или выберите требуемый эффект.

- Влияние фотоэффекта можно проверить на ЖК-мониторе.
- Съемка возможна сразу после выбора значения параметра. После съемки снова отображается данное меню, позволяя легко изменить настройку.



**3** Нажмите кнопку FUNC./SET.

Отображается экран съемки.



## Съемка в режиме «Мои цвета»



В режиме «Мои цвета» можно легко изменять цвета изображения при съемке, что позволяет изменять баланс красного, зеленого и синего цветов, превращать бледную кожу в загорелую или наоборот, а также преобразовывать цвет, указанный на ЖК-мониторе, в другой цвет. Так как эти режимы работают при съемке как фотографий, так и видеофильмов, они позволяют создавать различные эффекты на изображениях или в видеофильмах.

Однако в определенных условиях съемки изображение может выглядеть грубым или требуемый цвет может не получиться. Перед съемкой важных объектов настоятельно рекомендуется произвести пробную съемку и проверить результаты. Кроме того, если задать для параметра [Сохранить оригинал] (стр. 104) значение [Вкл.], камера записывает как изображение, преобразованное функцией «Мои цвета», так и исходное непереработанное изображение.

	<b>Имитация слайда</b>	Служит для повышения интенсивности красного, зеленого или синего цвета, как при использовании эффектов «Ярко красный», «Ярко зеленый» или «Ярко синий». Позволяет получить насыщенные естественные цвета, как при съемке на пленку для слайдов.
	<b>Осветлить тон кожи*</b>	Позволяет сделать телесные цвета более светлыми.
	<b>Затемнить тон кожи*</b>	Позволяет сделать телесные цвета более темными.
	<b>Ярко синий</b>	Служит для подчеркивания синих оттенков. Синие объекты (например, небо или океан) становятся более яркими.
	<b>Ярко зеленый</b>	Служит для подчеркивания зеленых оттенков. Зеленые объекты (например, горы, молодая поросль, цветы и лужайки) становятся более яркими.
	<b>Ярко красный</b>	Служит для подчеркивания красных оттенков. Красные объекты (например, цветы или автомобили) становятся более яркими.
	<b>Акцентиров. цветом</b>	При использовании этого варианта сохраняется только цвет, заданный на ЖК-мониторе, а остальные цвета преобразуются в черно-белые.
	<b>Замена цвета</b>	Служит для преобразования цвета, заданного на ЖК-мониторе, в другой цвет. Заданный цвет может быть заменен только на один другой цвет, выбор нескольких цветов невозможен.
	<b>Ручная настройка</b>	Этот вариант позволяет свободно настраивать цветовой баланс красного, зеленого, синего и телесных цветов*. Может использоваться для тонкой корректировки, например, чтобы сделать синие цвета более насыщенными или цвет лица более ярким.

\* Могут также измениться телесные цвета других объектов, а не только людей.

\* Результат зависит от цвета кожи и может отличаться от ожидаемого.





**1** Поверните диск установки режима в положение **CM** или **CM**.

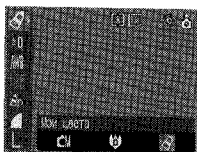

**2** В меню **FUNC.** выберите пункт **CM** или **CM**.

См. *Выбор меню и установок* (стр. 47).



**3** Кнопкой **↓** выберите **SP\***.

\* Отображается текущая установка.



**4** Выберите режим «Мои цвета» кнопкой **←** или **→**.

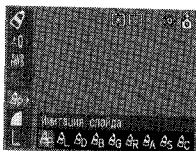

• Режимы **SP** **SL** **SD** **SB** **SG** **SR**  
Нажмите кнопку **FUNC./SET**. Отображается экран съемки, и можно производить съемку.

• Режимы **SA** **SS** **SC**  
**SA**: См. *Съемка в режиме «Акцентирование цветом»* (стр. 105).  
**SS**: См. *Съемка в режиме «Замена цвета»* (стр. 106).  
**SC**: См. *Съемка в режиме «Ручная настройка»* (стр. 108).



- См. *Функции, доступные в различных режимах съемки* (стр. 192).
- В зависимости от снимаемого сюжета, в режимах «Мои цвета» возможно увеличение чувствительности ISO, приводящее к появлению шумов на изображении.

## Изменение способа сохранения исходного изображения

При съемке фотографий в режиме «Мои цвета» можно задать, следует ли сохранять как измененное, так и исходное изображения.

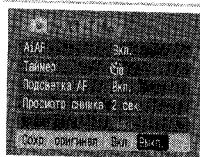

**1** В меню  (Меню съемки) выберите пункт [Сохран. оригинал].

*См. Выбор меню и установок (стр. 47).*



**2** Кнопкой  или  выберите [Вкл.] или [Выкл.], затем нажмите кнопку MENU.

- Отображается экран съемки.
- Выберите [Вкл.], если требуется записывать также и исходное изображение, или [Выкл.] если его записывать не требуется.
- Если выбрано значение [Вкл.], двум изображениям назначаются последовательные номера, при этом измененное изображение следует за оригиналом.



Для параметра «Сохран. оригинал» задано значение [Вкл.]

- Во время съемки на ЖК-дисплее отображается только измененное изображение.
- Сразу после съемки на ЖК-мониторе отображается измененное изображение (стр. 60). Если на этом этапе удалить изображение, вместе с измененным стирается и исходное изображение. Будьте внимательны при стирании файла.
- Так как для каждого кадра записываются два изображения, отображаемое количество оставшихся кадров составляет примерно половину от значения, отображаемого, когда для этой функции задано значение [Выкл.].

## Съемка в режиме «Акцентирование цветом»

Все цвета, отличающиеся от указанного на ЖК-мониторе, снимаются как черно-белые.



### 1 В меню FUNC. выберите пункт .

- См. *Съемка в режиме «Мои цвета»* (стр. 102).
- Все цвета, кроме ранее заданного, отображаются черно-белыми.





### 2 Нажмите кнопку MENU.

Камера переключается в режим ввода цвета, и на монитор попеременно выводятся исходное изображение и изображение с акцентированием цветом.



### 3 Направьте камеру таким образом, чтобы цвет, который требуется сохранить, находился в центре ЖК-монитора, и нажмите кнопку .

- Можно задать только один цвет.
- Для изменения сохраняемого цвета можно использовать кнопки  и .
- Съемку можно производить сразу после выполнения этого шага. После съемки снова отображается данный экран, позволяя легко изменить настройку и повторить съемку.



### 4 Нажмите кнопку MENU.

Режим ввода цвета выключается.



### 5 Нажмите кнопку FUNC./SET.

Отображается экран съемки.



- По умолчанию установлено акцентирование зеленым цветом.
- Если после задания цвета использовать вспышку либо изменить настройку баланса белого или экспозиции, результат может отличаться от ожидаемого.
- Выбранный для акцентирования цвет сохраняется даже после выключения камеры.

## Съемка в режиме «Замена цвета»

Этот режим позволяет преобразовать цвет, заданный на ЖК-мониторе, в другой цвет.

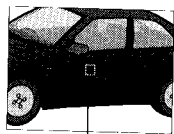

Исходный цвет  
(до замены)

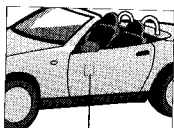

Требуемый цвет  
(после замены)

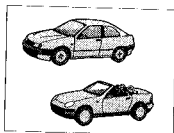

1

В меню FUNC. выберите пункт .

См. Съемка в режиме «Мои цвета» (стр. 102).



2



Нажмите кнопку MENU.

Камера переключается в режим ввода цвета, и на монитор попеременно выводятся исходное изображение и изображение с замененным цветом.



3

Направьте камеру таким образом, чтобы исходный цвет находился в центре ЖК-монитора, и нажмите кнопку .

- Можно задать только один цвет.
- Для изменения заменяемого цвета можно использовать кнопки  и .



**4** Направьте камеру таким образом, чтобы в центре ЖК-монитора находился требуемый цвет, и нажмите кнопку →.

- Можно задать только один цвет.
- Съемку можно производить сразу после выполнения этого шага. После съемки снова отображается данный экран, позволяя легко изменить настройку и повторить съемку.



**5** Нажмите кнопку MENU.

Режим ввода цвета выключается.



**6** Нажмите кнопку FUNC./SET.

Отображается экран съемки.



- По умолчанию в режиме замены цвета зеленый цвет заменяется на белый.
- Если после задания цвета использовать вспышку либо изменить настройку баланса белого или экспозиции, результат может отличаться от ожидаемого.
- Цвета, заданные в режиме замены цвета, сохраняются даже при выключении камеры.

## Съемка в режиме «Ручная настройка»

Этот режим позволяет свободно настраивать цветовой баланс красного, зеленого, синего и телесных цветов.







Выберите цвет.

Настройте цветовой баланс.



**1** В меню функций FUNC. выберите  и нажмите кнопку MENU.

См. Съемка в режиме «Мои цвета» (стр. 102).

**2** Кнопкой  или  выберите [Красный], [Зеленый], [Синий] или [Тон кожи], затем кнопкой  или  настройте цветовой баланс.

На монитор попеременно выводится исходное изображение и изображение с вручную настроенными цветами.

**3** Нажмите кнопку MENU.

**4** Нажмите кнопку FUNC./SET.

Отображается экран съемки.

## Настройка чувствительности ISO



Чувствительность ISO следует увеличивать, если требуется снизить влияние сотрясения камеры, выключить вспышку во время съемки при недостаточной освещенности или использовать малую выдержку затвора.

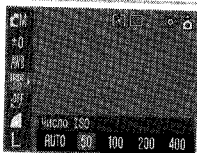

### 1 В меню функций (FUNC.) выберите пункт **ISO** \*.

См. *Выбор меню и установок* (стр. 47).

\* Отображается текущая установка.



### 2 Кнопкой **←** или **→** выберите требуемую чувствительность.

Съемка возможна сразу после выбора значения параметра. После съемки снова отображается данное меню, позволяя легко изменить настройку.



### 3 Нажмите кнопку **FUNC./SET**.

Отображается экран съемки.



- При более высокой чувствительности возрастают шумы изображения. Для съемки чистого изображения используйте как можно более низкую чувствительность.
- Установка «АВТО» обеспечивает выбор оптимальной чувствительности. Чувствительность автоматически повышается, если света от вспышки недостаточно для освещения снимаемого объекта.



См. *Советы и информация по фотосъемке* (стр. 181).

## Установка функции автоповорота



Камера оснащена интеллектуальным датчиком ориентации, определяющим ориентацию снятого изображения при вертикальном положении камеры и автоматически поворачивающим изображение для правильного просмотра на мониторе. Эту функцию можно включить или отключить.

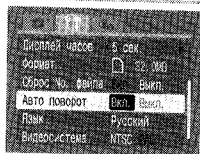

### 1 В меню [M] (Настройка) выберите пункт [Автоповорот].

См. Выбор меню и установок (стр. 47).



### 2 Кнопкой ← или → выберите [Вкл.] и нажмите кнопку MENU.

- Отображается экран съемки.
- Если включена функция автоматического поворота и ЖК-монитор установлен в режим подробной индикации, в верхнем правом углу монитора отображается символ (обычное положение), (правый край вверх) или (левый край вверх).



- Эта функция может работать неправильно, если камера направлена точно вниз или вверх. Убедитесь, что стрелка показывает в правильном направлении. Если нет, отключите функцию автоповорота.
- Даже при включенной функции автоповорота ориентация изображений, загруженных в компьютер, зависит от программного обеспечения, используемого для загрузки.



- Если во время съемки камера находится в вертикальном положении, интеллектуальный датчик ориентации считает, что верхний край камеры – это «верх», а нижний край камеры – «низ». Затем настраиваются оптимальный баланс белого, экспозиция и фокус для съемки в вертикальном положении. Эта функция работает независимо от того, включена ли функция автоповорота.



## Сброс номеров файлов



Снимаемым изображениям автоматически присваиваются номера файлов. Можно выбрать метод присвоения номеров файлов.

<b>Вкл.</b>	Номера файлов переустанавливаются на начало (100-0001) каждый раз при установке новой SD-карты. Новым изображениям, записанным на SD-карту, на которой уже есть записи, присваиваются очередные номера.
<b>Выкл.</b>	Запоминается номер последнего снимаемого изображения, поэтому изображения, записываемые на новую SD-карту, имеют продолжающуюся нумерацию.



**1** В меню (Настройка) выберите [Сброс No. файла].

См. Выбор меню и установок (стр. 47).



**2** Кнопкой или выберите [Вкл.] или [Выкл.] и нажмите кнопку MENU.

Отображается экран съемки.



Установка для параметра «Сброс No. файла» значения [Выкл.] позволяет избежать дублирования номеров файлов при загрузке изображений в компьютер.

## О номерах файлов и папок

Изображениям присваиваются номера файлов от 0001 до 9900, папкам присваиваются номера папок от 100 до 998 (номера папок не могут заканчиваться на 99).

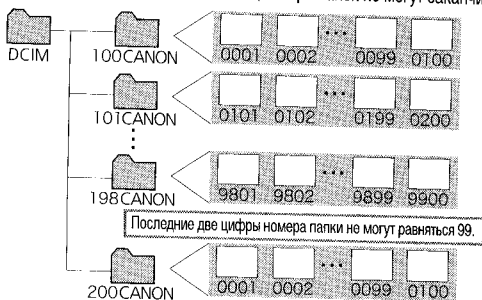



## Максимальное количество файлов в папке

Каждая папка обычно содержит 100 изображений.

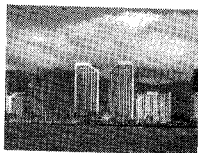

Однако, поскольку изображения, снятые в режиме непрерывной съемки или в режиме съемки панорам, обязательно сохраняются в одной папке, некоторые папки могут содержать более 100 изображений. Количество изображений может также превышать 100, если папка содержит изображения, скопированные с компьютера или снятые другими камерами. Помните, что данная камера не позволяет воспроизводить изображения из папок, содержащих 2001 или более изображений.

## Просмотр изображений по одному

**1** Поверните диск установки режима в положение  (Воспроизведение).

На мониторе появляется последнее записанное изображение (режим воспроизведения одиночного изображения).

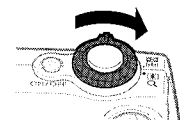

**2** Для перемещения между изображениями используйте кнопку  или .

Для перемещения к предыдущему изображению служит кнопка , для перемещению к следующему изображению – кнопка . Если удерживать кнопку нажатой, изображения будут быстро сменять друг друга и будут видны менее отчетливо.



Приблизительное положение увеличенной области

## 1 Нажмите рычаг зуммирования в направлении .

На мониторе отображается символ **SET** . Для увеличения изображения максимум в 10 раз можно нажать рычаг зуммирования в направлении .







## 2 Для перемещения по изображению используйте кнопки , , или .

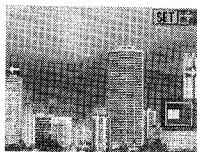

## 3 Нажмите кнопку FUNC./SET.



- Включается режим перехода между изображениями, и на ЖК-мониторе отображается символ **SET** . Для отображения предыдущего или следующего изображения с тем же увеличением нажимайте кнопку  или  (если удерживать кнопку  или  нажатой, скорость смены изображений не увеличивается).
- Коэффициент увеличения изменяется рычагом зуммирования.



## 4 Нажмите кнопку FUNC./SET.

Режим перехода между изображениями отменяется.



### Отмена режима увеличения

Нажмите рычаг зуммирования в направлении . Увеличение можно также быстро отменить, нажав кнопку **MENU**.



Увеличение кадров из видеофильмов и изображений, воспроизводимых в индексном режиме, невозможно.

## ❑ Одновременный просмотр девяти изображений (индексный режим)

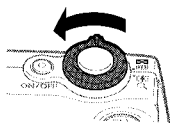

Выбранное изображение

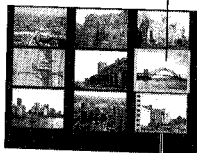

Видеофильм



**1** Нажмите рычаг зуммирования в направлении ❑.

Индексный режим позволяет одновременно просматривать до девяти изображений.

**2** Выбор изображений производится кнопками ←, →, ↑ и ↓.

## Переключение между наборами по девять изображений

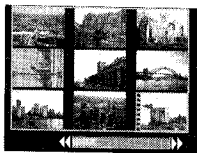
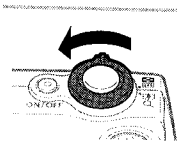





Шкала перехода

**1** В индексном режиме нажмите рычаг зуммирования в направлении .

Отображается полоса перехода.



**2** С помощью кнопки  или  перейдите к предыдущему или следующему набору изображений.

Для перехода на первый или последний набор изображений нажмите кнопку  или  при нажатой кнопке **FUNC./SET**.

**Возврат в режим воспроизведения одиночного изображения**

Дважды нажмите рычаг зуммирования в направлении .

## JUMP Переход между изображениям



Если на SD-карту записано много изображений, для поиска требуемого кадра удобно использовать четыре перечисленные ниже режима поиска.

- Через 10 сним.: переход сразу через 10 изображений.
- Через 100 сним.: переход сразу через 100 изображений.
- Переход по дате: переход к первому изображению со следующей датой съемки.
- К видео: переход к видеofilmу.



Камера переключается в режим перехода по поиску.

Количество изображений, соответствующих критерию поиска.



### 1 В режиме воспроизведения одиночного изображения нажмите кнопку JUMP.

- Камера переключается в режим перехода по поиску.
- Вид экрана для разных критериев поиска немного отличается.

### 2 Кнопкой $\uparrow$ или $\downarrow$ выберите $\boxed{10}$ , $\boxed{100}$ , $\boxed{\text{Date}}$ или $\boxed{\text{Video}}$ и нажмите кнопку $\leftarrow$ или $\rightarrow$ .

Для изменения критерия поиска нажмите кнопку  $\uparrow$  или  $\downarrow$ .

**Возврат в режим воспроизведения одиночного изображения**  
Нажмите кнопку MENU.

# Просмотр видеофильмов



Можно просматривать видеофильмы, снятые в режиме .



В индексном режиме воспроизведение видеофильмов невозможно.

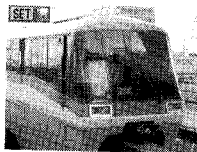

## 1 Выберите видеофильм кнопкой

← или →.

Видеофильмы помечаются значком

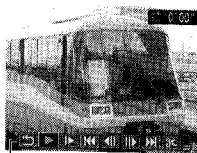

Панель управления видеофильмом      Уровень громкости

## 2 Нажмите кнопку FUNC./SET.

- Открывается панель управления видеофильмом.
- Громкость настраивается кнопкой ↑ или ↓.



## 3 Кнопкой ← или → выберите пункт (Воспроизведение), затем нажмите кнопку FUNC./SET.

- Начинается воспроизведение видеофильма и звука.
- После завершения видеофильма воспроизведение останавливается и отображается последний кадр. Для отображения панели управления видеофильмом нажмите кнопку FUNC./SET. Для воспроизведения видеофильма с начала нажмите кнопку FUNC./SET еще раз.



## Приостановка и возобновление воспроизведения



Нажмите кнопку **FUNC./SET** во время воспроизведения.

Воспроизведение видеофильма приостанавливается. Для возобновления воспроизведения снова нажмите кнопку **FUNC./SET**.

## Использование панели управления видеофильмом



**1** Выберите видеофильм, затем нажмите кнопку **FUNC./SET** (стр. 118).

Открывается панель управления видеофильмом.

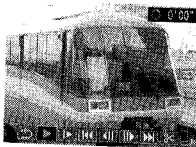

**2** Кнопкой **←** или **→** выберите один из следующих значков и нажмите кнопку **FUNC./SET**.

: Выход (Завершение воспроизведения и возврат в режим воспроизведения одиночного изображения. В режим воспроизведения одиночного изображения можно также вернуться, нажав кнопку **MENU**.)

: Воспроизведение

: Замедленное воспроизведение  
Скорость замедленного воспроизведения можно изменить кнопкой **←** или **→**.  
При нажатии кнопки **←** воспроизведение замедляется, при нажатии кнопки **→** воспроизведение ускоряется.

: Первый кадр

: Предыдущий кадр (перемотка назад, если удерживать нажатой кнопку **FUNC./SET**)

: Следующий кадр (перемотка вперед, если удерживать нажатой кнопку **FUNC./SET**)

: Последний кадр

: Редактирование (переключение в режим редактирования видеофильма) (стр. 121)



- В случае SD-карт с низкой скоростью чтения при воспроизведении видеофильмов, записанных с высокими разрешением и частотой кадров, возможны кратковременные приостановки воспроизведения.
- При воспроизведении на экране телевизора или видеоаппаратуре видеофильмов, записанных в режиме  (Скоростной) в видеоформате PAL, скорость воспроизведения может быть ниже скорости, с которой производилась запись. Для воспроизведения всех кадров можно использовать режим замедленного воспроизведения. Для просмотра с исходной частотой кадров рекомендуется воспроизводить видеофильм на ЖК-мониторе камеры или на компьютере.
- При воспроизведении видеофильма на недостаточно мощном компьютере возможен пропуск кадров или искажение звука.
- Видеофильмы, снятые другой камерой, могут не воспроизводиться на этой камере. См. *Список сообщений* (стр. 162).



- Громкость воспроизведения видеофильмов можно настраивать в меню  (Настройка).
- При просмотре видеофильма на экране телевизора громкость регулируется на телевизоре (стр. 155).
- В режиме замедленного воспроизведения звук не воспроизводится.

## Редактирование видеофильмов



Выбрав на панели управления видеофильмом пункт (Правка), можно удалить ненужные кадры в начале или в конце видеофильма.



Редактирование защищенных видеофильмов и видеофильмов длительностью менее 1 с невозможно.



Панель редактирования видеофильма

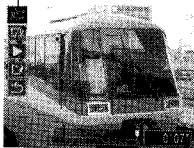

Шкала редактирования видеофильма

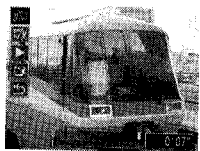

**1** Кнопкой или выберите видеофильм, затем нажмите кнопку FUNC./SET.

**2** Переключитесь в режим редактирования видеофильма.

- См. *Использование панели управления видеофильмом* (стр. 119).
- Открываются панель и шкала редактирования видеофильма.

**3** Кнопкой или выберите или , а кнопкой или выберите положение отрезка.

: Начало отрезка

: Конец отрезка

: Курсор



#### 4 Кнопкой **↑** или **↓** выберите пункт **▶** (Воспроизведение), затем нажмите кнопку **FUNC./SET**.

- Воспроизводится временно отредактированный видеofilm.
- Для остановки воспроизведения еще раз нажмите кнопку **FUNC./SET**.



#### 5 Кнопкой **↑** или **↓** выберите пункт **◻** (Сохранение), затем нажмите кнопку **FUNC./SET**.

При выборе пункта **◻** (Выход) редактирование отменяется и производится возврат к панели управления видеofilmом.



#### 6 Кнопкой **←** или **→** выберите [Новый файл] или [Перезаписать], затем нажмите кнопку **FUNC./SET**.

- Пункт [Новый файл] позволяет сохранить отредактированный видеofilm в файле с новым именем. Исходные данные не изменяются. Обратите внимание, что при нажатии кнопки **FUNC./SET** во время сохранения видеofilmа сохранение отменяется.
- При выборе пункта [Перезаписать] отредактированный видеofilm сохраняется с исходным именем. Исходные данные стираются.
- Если на SD-карте недостаточно свободного места для создания нового видеofilmа, можно выбрать только пункт [Перезаписать].



- Минимальная длительность видеofilmа, допускающего редактирование, равна 1 с.
- Сохранение отредактированного видеofilmа может занять до 3 мин. Если в процессе сохранения аккумулятор разрядится, сохранение отредактированного видеofilmа будет невозможно. При редактировании видеofilmов используйте полностью заряженный аккумулятор или дополнительно приобретаемый сетевой блок питания АСК900 (стр. 169).

## Поворот изображений на экране



Изображение на мониторе можно повернуть по часовой стрелке на 90° или 270°.



0° (Оригинал)



90°



270°

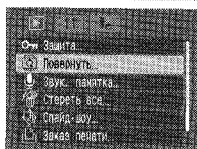

**1** В меню (Меню показа) выберите пункт и нажмите кнопку FUNC./SET.

См. Выбор меню и установок (стр. 47).

**2** Кнопкой или выберите изображение для поворота и нажмите кнопку FUNC./SET.

При каждом нажатии кнопки FUNC./SET производится циклическое изменение ориентации в порядке 90°/270°/0°.

**3** Нажмите кнопку MENU.

На экран выводится меню воспроизведения (Play). При повторном нажатии кнопки MENU производится возврат на экран воспроизведения.



- Поворот кадров видеосъемки невозможен.
- При загрузке в компьютер ориентация изображений, повернутых самой камерой, будет зависеть от используемого программного обеспечения.



- Повернутое изображение можно увеличить (стр. 114).
- Изображения, снятые в вертикальном положении при включенной функции автоповорота (стр. 110) при просмотре на ЖК-мониторе камеры автоматически поворачиваются в вертикальное положение.

## Добавление звуковых комментариев к изображениям



В режиме воспроизведения (включая воспроизведение одиночных изображений и индексный режим) к изображению можно добавлять звуковые комментарии (максимум 60 с). Звуковые данные сохраняются в формате WAVE.

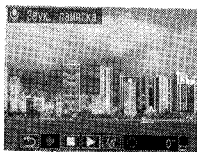
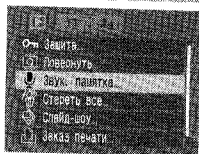

Панель звукового комментария







**1** В меню  (Меню показа) выберите пункт  и нажмите кнопку **FUNC./SET**.

См. Выбор меню и установок (стр. 47).

**2** Кнопкой  или  выберите изображение, затем нажмите кнопку **FUNC./SET**.

Открывается панель управления звуковыми комментариями.

**3** Кнопкой  или  выберите пункт  (Запись), затем нажмите кнопку **FUNC./SET**.

- Начинается запись, и отображается время записи.
- Для остановки записи снова нажмите кнопку **FUNC./SET**. Для возобновления записи еще раз нажмите кнопку **FUNC./SET**.
- К одному изображению можно добавить звуковую запись длительностью до 60 с.
- Для возврата на предыдущий экран выберите пункт  (Выход) и нажмите кнопку **FUNC./SET**.

**Выход из режима звуковых комментариев**

Нажмите кнопку **MENU**.

## Воспроизведение/стирание звуковых комментариев

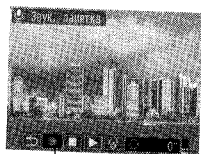
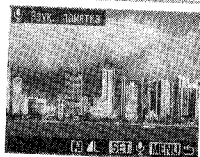

Панель звукового комментария



**1** Выберите изображение со звуковым комментарием (стр. 124) и нажмите кнопку **FUNC./SET**.

- Изображения со звуковыми комментариями помечаются символами .
- Открывается панель управления звуковыми комментариями.

**2** Кнопкой или выберите пункт (Воспроизведение) или (Стереть), затем нажмите кнопку **FUNC./SET**.

(Воспроизведение)

- Воспроизводится звуковой комментарий. При нажатии кнопки **FUNC./SET** воспроизведение останавливается. Для возобновления воспроизведения снова нажмите кнопку **FUNC./SET**.

- Громкость настраивается кнопкой или .

(Стирание)

Открывается меню запроса подтверждения. Кнопкой или выберите пункт [Стереть], затем нажмите кнопку **FUNC./SET**.

Для возврата к началу выберите значок (Пауза) при остановленном воспроизведении, затем нажмите кнопку **FUNC./SET**.



- Добавление звуковых комментариев к видеофильмам невозможно.
- Если SD-карта полностью заполнена, отображается сообщение «Карта памяти полна» и запись звуковых комментариев на эту карту невозможна.
- Если к изображению приложен звуковой комментарий в неподдерживаемом формате, запись и воспроизведение звуковых комментариев для этого изображения невозможны, и на дисплее отображается сообщение «Несовместимый WAVE формат». Камера позволяет стереть неподдерживаемые звуковые данные.
- Удаление звуковых комментариев к защищенным файлам невозможно.



Громкость звука можно регулировать в меню (Настройка) (стр. 54).

# Автоматическое воспроизведение (слайд-шоу)

## Запуск слайд-шоу

Слайд-шоу позволяет автоматически воспроизводить выбранные или все изображения на SD-карте по одному.



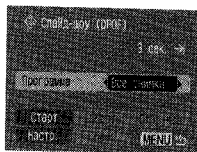
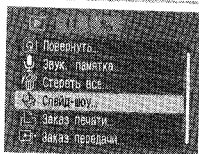

Параметры слайд-шоу основаны на стандартах DPOF (стр. 136).

<b>Все снимки</b>	Последовательно воспроизводятся все изображения, записанные на SD-карте.
<b>Показать 1 - 3</b>	Последовательно воспроизводятся изображения, отобранные для каждого слайд-шоу (стр. 127).



**1** В меню  (Меню показа) выберите пункт  и нажмите кнопку **FUNC./SET**.

- См. *Выбор меню и установок* (стр. 47).
- Открывается меню слайд-шоу.

**2** Кнопкой  или  выберите [Программа], затем кнопкой  или  выберите [Все снимки], [Показать 1], [Показать 2] или [Показать 3].

- Порядок выбора изображений для воспроизведения в слайд-шоу 1-3 см. на стр. 128, начиная с шага 3.
- При выборе варианта «Сброс» все установки слайд-шоу отменяются.

**3** Кнопкой  или  выберите пункт [Старт], затем нажмите кнопку **FUNC./SET**.

Начинается слайд-шоу. После завершения воспроизведения снова отображается меню слайд-шоу.





#### 4 Нажмите кнопку MENU.

На экран выводится «Меню показа». При повторном нажатии кнопки **MENU** производится возврат на экран воспроизведения.



- Видеофильмы воспроизводятся целиком, независимо от времени, заданного в параметрах слайд-шоу.
- Во время слайд-шоу функция энергосбережения не работает (стр. 55).

#### Пауза и возобновление слайд-шоу



#### Нажмите кнопку FUNC./SET.

Воспроизведение слайд-шоу приостанавливается. Для возобновления слайд-шоу нажмите кнопку **FUNC./SET** еще раз.

#### Быстрая перемотка слайд-шоу вперед/назад



#### Нажмите кнопку ← или →.

Отображается предыдущее или следующее изображение. Для более быстрой прокрутки изображений удерживайте кнопку нажатой.

#### Остановка слайд-шоу



#### Нажмите кнопку MENU.

Слайд-шоу останавливается, и снова отображается меню слайд-шоу.

#### Отбор изображений для слайд-шоу

Изображения можно пометить для включения в слайд-шоу 1 -3. Для каждого слайд-шоу можно отметить до 998 изображений. Изображения показываются в том порядке, в каком они были отобраны.

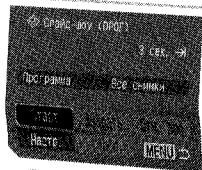

#### 1 Откройте меню слайд-шоу.

См. *Запуск слайд-шоу* (стр. 126).



- 2** Кнопкой **↑** или **↓** выберите [Программа], затем кнопкой **←** или **→** выберите [Показать 1], [Показать 2] или [Показать 3].

Сбоку от слайд-шоу, уже содержащего изображения, появляется белая галочка.



- 3** Кнопкой **↑**, **↓**, **←** или **→** выберите пункт [Выбрать] и нажмите кнопку **FUNC./SET**.

Для выбора всех изображений выберите «Все снимки», нажмите кнопку **FUNC./SET** и выберите [OK] на следующем экране.



- 4** Выберите изображения для слайд-шоу

- Для перемещения к требуемому изображению служат кнопки **←** или **→**, для выбора или отмены выбора изображения служит кнопка **FUNC./SET**.

На выбранных изображениях отображаются номера, соответствующие порядку их выбора, и символ галочки .

- Нажав рычаг зуммирования в направлении символа , можно переключиться в индексный режим (9 изображения) и выбирать изображения с помощью той же процедуры.



- 5** Нажмите кнопку **MENU**.

Для завершения процедуры нажимайте кнопку **MENU**, пока не появится экран воспроизведения.



## Регулировка длительности воспроизведения и установок повтора

Можно изменить длительность воспроизведения изображений в слайд-шоу и установить режим его непрерывного повтора.

<b>Время</b>	Задаёт длительность воспроизведения каждого изображения. Возможны значения 3-10 с, 15 с, 30 с и Ручной.
<b>Повтор</b>	Определяет, остановится ли слайд-шоу после показа всех изображений или будет непрерывно повторяться с начала, пока не будет остановлено.

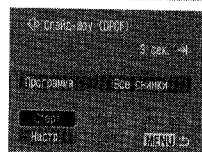

### 1 Откройте меню слайд-шоу.

См. *Запуск слайд-шоу* (стр. 126).



### 2 Кнопкой $\uparrow$ , $\downarrow$ , $\leftarrow$ или $\rightarrow$ выберите [Настр.] и нажмите кнопку FUNC./SET.



### 3 Кнопкой $\uparrow$ или $\downarrow$ выберите [Время] или [Повтор], затем кнопкой $\leftarrow$ или $\rightarrow$ выберите требуемое значение.



### 4 Нажмите кнопку MENU.

Меню установок закрывается. При повторном нажатии кнопки **MENU** производится возврат в меню показа. Для возврата к экрану воспроизведения нажмите эту кнопку еще раз.



- При воспроизведении некоторых изображений длительность воспроизведения может несколько отличаться от установленной.
- Слайд-шоу можно легко составлять на компьютере с помощью прилагаемого программного обеспечения (ZoomBrowser EX/ImageBrowser). См. *Вводное руководство по программному обеспечению*.

# Защита изображений



Ценные изображения и видеофильмы можно защитить от случайного стирания.

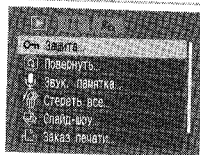

**1** В меню (Меню показа) выберите пункт и нажмите кнопку FUNC./SET.

См. Выбор меню и установок (стр. 47).



**2** Кнопкой или выберите изображение для защиты, затем нажмите кнопку FUNC./SET.

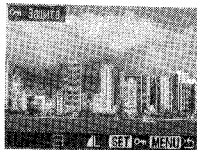

Значок защиты



- На защищенном изображении появится значок
- Для облегчения выбора изображений можно переключаться между режимом воспроизведения одиночного изображения и индексным режимом, нажимая рычаг зуммирования в направлении символа или .



**3** Нажмите кнопку MENU.

Снова появляется меню показа. Для возврата к экрану воспроизведения нажмите эту кнопку еще раз.

## Отмена защиты

После шага 1 выберите изображение для отмены защиты и нажмите кнопку FUNC./SET.





Имейте в виду, что при форматировании (инициализации) SD-карты с нее стираются все данные, в том числе защищенные изображения (стр. 26).

## Стирание отдельных изображений

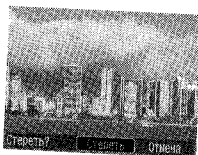
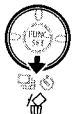

- Помните, что стертые изображения невозможно восстановить. Будьте внимательны при стирании изображений.
- Эта функция не позволяет стирать защищенные изображения.



**1** Кнопкой **←** или **→** выберите изображение для удаления, затем нажмите кнопку .

**2** Кнопкой **←** или **→** выберите пункт **[Стереть]**, затем нажмите кнопку **FUNC./SET**.

Для выхода из операции без выполнения стирания выберите **[Отмена]**.



В индексном режиме эта функция недоступна.

## Стирание всех изображений



Можно стереть все изображения, записанные на SD-карту.



- Помните, что стертые изображения невозможно восстановить. Будьте внимательны при стирании изображений.
- Эта функция не позволяет стирать защищенные изображения.

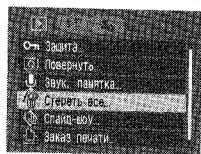

1

В меню (Меню показа) выберите пункт и нажмите кнопку FUNC./SET.

См. Выбор меню и установок (стр. 47).

2

Кнопкой или выберите [OK], затем нажмите кнопку FUNC./SET.

Для выхода из операции без выполнения стирания выберите [Отмена].



Если требуется стереть с SD-карты не только изображения, но и все остальные данные, SD-карту следует отформатировать (стр. 26).



## О печати



Изображения, снятые данной камерой, можно распечатать одним из следующих способов:

- подсоединив с помощью одного кабеля камеру к принтеру, поддерживающему прямую печать\*1, и нажав кнопку  на камере;
  - выбрав с помощью камеры изображения, задав количество распечатываемых копий (установки печати DPOF\*2) и отправив изображения (SD-карту) в фотоателье.
- \*1 Так как в данной камере используется стандартный протокол (PictBridge), ее можно использовать не только с компактными фотопринтерами (серия SELPHY CP), фотопринтерами для печати карточек и струйными VJ-принтерами (серия PIXMA/серия SELPHY DS) компании Canon, но и с другими принтерами, поддерживающими стандарт PictBridge.
- \*2 Формат заказа цифровой печати

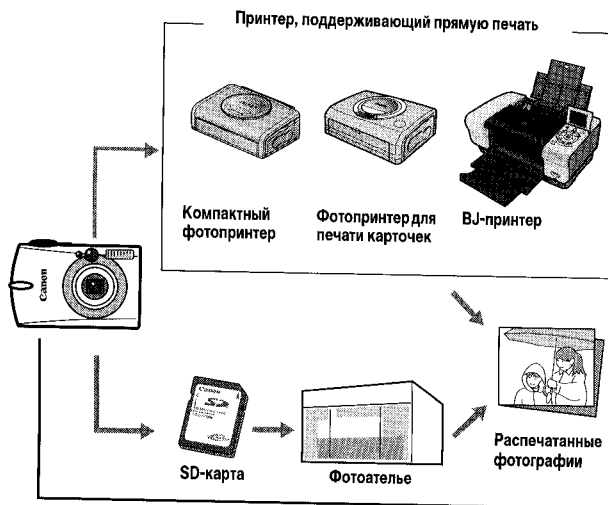



В этом Руководстве рассматриваются установки печати DPOF. Информацию по печати изображений см. в *Руководстве по прямой печати*, входящем в комплект поставки камеры. Кроме того, см. руководство по эксплуатации принтера.

Список компактных фотопринеров (серия SELPHY CP), фотопринеров для печати карточек и струйных ВJ-принеров (серия PIXMA/SELPHY DS), поддерживаемых данной камерой, см. в документе *Состав системы*.

#### Печать на принтерах, поддерживающих прямую печать

Подробнее см. *Руководство по прямой печати* или руководство пользователя принтера.

Установки печати DPOF (стр. 136)

Заказ передачи DPOF (стр. 142)

## Задание установок печати DPOF



С помощью камеры можно заранее выбрать на SD-карте изображения для печати и указать количество печатаемых экземпляров. Это исключительно удобно для отправки изображений в фотоателье, поддерживающее DPOF, или для печати на принтере, поддерживающем прямую печать. Инструкции по печати см. в *Руководстве по прямой печати*.

### Выбор изображений для печати

Отбирать изображения можно двумя способами.

- По одному
- Все изображения на SD-карте (по одному экземпляру каждого изображения)

### Одиночные изображения

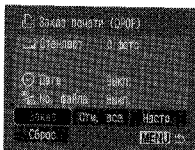
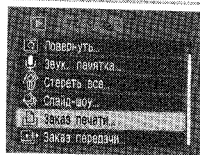

**1** В меню  (Меню показа) выберите пункт  и нажмите кнопку **FUNC./SET**.

См. *Выбор меню и установок* (стр. 47).

**2** Кнопкой **↑**, **↓**, **←** или **→** выберите пункт **[Заказ]**, затем нажмите кнопку **FUNC./SET**.

Для отмены параметров заказа печати выберите пункт **[Сброс]**.



Число печатаемых экземпляров

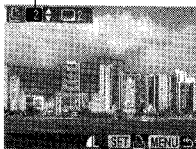

Выбрано для индексной печати

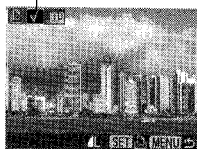

### 3 Выберите изображения для печати.

Как показано ниже, способ выбора зависит от параметров, установленных в пункте «Тип печати» (стр. 140).

#### Тип печати

- (Стандарт) / (Оба)

Кнопкой или выберите изображение, нажмите кнопку **FUNC./SET**, затем кнопкой или выберите количество экземпляров для печати (максимум 99).

- (Индекс)

Для перемещения к требуемому изображению служат кнопки или , для выбора или отмены выбора изображения служит кнопка **FUNC./SET**.

На выбранных изображениях появляется галочка.

Нажав рычаг зуммирования в направлении символа , можно переключиться в индексный режим (9 изображений) и выбирать изображения с помощью той же процедуры.



### 4 Нажмите кнопку MENU.

Снова открывается меню «Заказ печати».

При повторном нажатии кнопки **MENU** производится возврат в меню показа. Для возврата к экрану воспроизведения нажмите эту кнопку еще раз.

## Все изображения на SD-карте

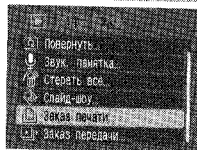

### 1 В меню (Меню показа) выберите пункт и нажмите кнопку **FUNC./SET**.

См. Выбор меню и установок (стр. 47).

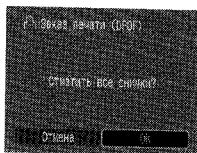

## 2 Кнопкой $\uparrow$ , $\downarrow$ , $\leftarrow$ или $\rightarrow$ выберите [Отм. все] и нажмите кнопку FUNC./SET.

При выборе варианта [Сброс] все установки печати изображения отменяются.

## 3 Кнопкой $\leftarrow$ или $\rightarrow$ выберите [OK], затем нажмите кнопку FUNC./SET.

Вновь отображается меню «Заказ печати» (DPOF).

## 4 Нажмите кнопку MENU.

На экран вновь выводится меню показа. При повторном нажатии кнопки **MENU** производится возврат на экран воспроизведения.







- Если изображение содержит параметры печати, заданные с помощью других DPOF-совместимых камер, то на нем отображается значок . Установки, задаваемые на Вашей камере, затирают такие параметры.
- Распечатки с некоторых принтеров или из некоторых фотоателье могут не соответствовать указанным параметрам печати.
- Задание параметров печати для видеофильмов невозможно.



- Изображения печатаются в соответствии с датой съемки в том порядке, в каком они были сняты.
- На SD-карте можно выбрать максимум 998 изображений.
- В режиме [Оба] установка количества экземпляров относится только к стандартным отпечаткам. В индексном режиме печатается только один экземпляр.
- Установки для печати могут быть также сделаны на компьютере с помощью поставляемого программного обеспечения (ZoomBrowser EX/Image Browser). Однако не следует задавать дату в установках печати DPOF для печати изображений, в которые включена дата с помощью функции [Штамп даты]. В противном случае дата может быть напечатана дважды.

## Установка стиля печати

Стиль печати задается после выбора изображения для печати. Возможны следующие установки печати.

Тип печати	 <b>Стандартный</b>	Печать по одному изображению на страницу.
	 <b>Индексный</b>	Печать отобранных изображений уменьшенного размера вместе в индексном формате.
	 <b>Оба типа</b>	Печать изображений в обоих форматах: стандартном и индексном.
 <b>Дата</b>		Впечатывание даты.
 <b>№. файла</b>		Впечатывание номера файла.

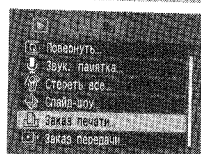

**1** В меню  (Меню показа) выберите пункт  и нажмите кнопку **FUNC./SET**.

См. *Выбор меню и установок* (стр. 47).

**2** Кнопкой , ,  или  выберите **[Настр.]** и нажмите кнопку **FUNC./SET**.

При выборе варианта **[Сброс]** все установки печати изображения отменяются.



**3** Кнопкой **↑** или **↓** выберите [Тип печати], [Дата] или [No. файла], кнопкой **←** или **→** выберите требуемое значение.

#### Тип печати

Выберите [Стандарт], [Индекс] или [Оба].

#### Дата

Выберите [Вкл.] или [Выкл.].

#### No. файла

Выберите [Вкл.] или [Выкл.].



**4** Нажмите кнопку **MENU**.

Снова открывается меню «Заказ печати». При повторном нажатии кнопки **MENU** производится возврат в меню показа. Для возврата к экрану воспроизведения напечатайте эту кнопку еще раз.



- Если для типа печати задано значение [Индекс], одновременная установка значения [Вкл.] для параметров [Дата] и [No. файла] невозможна.
- Если выбран тип печати [Стандарт] или [Оба], можно одновременно установить значение [Вкл.] для параметров «Дата» и «No. файла». Однако возможность печати даты зависит от используемого принтера.
- Даты, включенные в изображение в режиме  (Печать даты на открытке, стр. 76), распечатываются даже если для параметра [Дата] задано значение [Выкл.].



Дата печатается в формате, выбранном в меню «Дата/Время» (стр. 29).

## Параметры передачи изображений (Заказ передачи DPOF)

Камера позволяет задать параметры изображений перед их загрузкой в компьютер. Инструкции по передаче изображений в компьютер см. во *Вводном руководстве по программному обеспечению*.

Установки, используемые в камере, совместимы со стандартами формата заказа цифровой печати (DPOF).



Для SD-карт, на которых параметры передачи заданы на другой DPOF-совместимой камере, может отображаться символ . Установки, задаваемые на Вашей камере, затирают такие параметры.

## Выбор изображений для передачи

Отбирать изображения можно двумя способами.

- По одному
- Все изображения на SD-карте

### Одиночные изображения

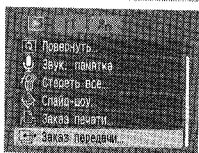



1

В меню  (Меню показа) выберите пункт  и нажмите кнопку FUNC./SET.

См. *Выбор меню и установок* (стр. 47).

2

Кнопкой  или  выберите пункт [Заказ], затем нажмите кнопку FUNC./SET.

При выборе варианта [Сброс] все установки передачи изображения отменяются.





Выбрано для передачи

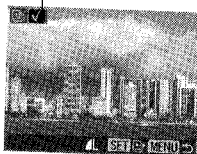

**3** Для перемещения между изображениями служат кнопки **←** или **→**, а для выбора или отмены выбора изображений – кнопка **FUNC./SET**.

- На выбранных изображениях появляется галочка.
- Нажав рычаг зуммирования в направлении символа , можно переключиться в индексный режим (9 изображений) и выбирать изображения с помощью той же процедуры.



**4** Нажмите кнопку **MENU**.

Снова появляется меню «Заказ передачи». При повторном нажатии кнопки **MENU** производится возврат в меню показа. Для возврата к экрану воспроизведения нажмите эту кнопку еще раз.

Все изображения на SD-карте

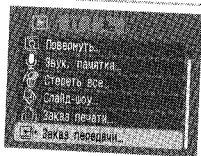

**1** В меню  (Меню показа) выберите пункт  и нажмите кнопку **FUNC./SET**.

См. Выбор меню и установок (стр. 47).



**2** Кнопкой **←** или **→** выберите [Отм. все] и нажмите кнопку **FUNC./SET**.

При выборе варианта [Сброс] все установки передачи изображения отменяются.

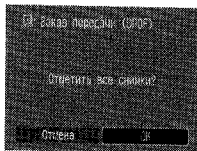

**3** Кнопкой **←** или **→** выберите [OK], затем нажмите кнопку **FUNC./SET**.

Вновь отображается меню «Заказ передачи» (DPOF).



**4** Нажмите кнопку **MENU**.

На экран вновь выводится меню показа. При повторном нажатии кнопки **MENU** производится возврат на экран воспроизведения.



- Изображения передаются в соответствии с датой съемки в том порядке, в каком они были сняты.
- На SD-карте можно выбрать максимум 998 изображений.

## Подключение камеры к компьютеру

Снятые камерой изображения можно загрузить в компьютер одним из перечисленных ниже способов. В некоторых операционных системах часть способов может быть недоступна. Заранее ознакомьтесь с разделом *Требования к компьютеру* (стр. 146).

### • Загрузка путем подсоединения камеры к компьютеру

Windows 98	Windows Me	Windows 2000	Windows XP	Mac OS X
---------------	---------------	-----------------	---------------	-------------

В этом способе загрузка изображений производится вводом команд на компьютере (после установки требуемого программного обеспечения). См. раздел *Подключение камеры к компьютеру* (стр. 146) и отдельное *Вводное руководство по программному обеспечению*.

Windows 98	Windows Me	Windows 2000	Windows XP	Mac OS X
---------------	---------------	-----------------	---------------	-------------

В этом способе загрузка изображений производится нажатием кнопок на камере после установки требуемого программного обеспечения (настройка компьютера требуется только при первой загрузке). См. разделы *Подключение камеры к компьютеру* (стр. 146) и *Загрузка изображений с помощью функции прямой передачи* (стр. 152).

Windows XP	Mac OS X
---------------	-------------

В этом способе загрузка изображений производится вводом команд на компьютере без установки программного обеспечения. См. раздел *Подключение камеры к компьютеру* (стр. 146) («Установка программного обеспечения не требуется») и *Подключение камеры к компьютеру для загрузки изображений без установки программного обеспечения* (стр. 154).

### • Загрузка с SD-карты

См. *Загрузка с SD-карты* (стр. 154).

# Подключение камеры к компьютеру

## Требования к компьютеру

Программное обеспечение следует устанавливать и использовать на компьютере, удовлетворяющем приведенным ниже требованиям.

### Windows

<b>ОС</b>	Windows 98 Second Edition (SE) Windows Me Windows 2000 Service Pack 4 Windows XP (включая Service Pack 1 и Service Pack 2)
<b>Модель компьютера</b>	Перечисленные выше операционные системы (ОС) должны быть установлены на заводе-изготовителе на компьютер со встроенными USB-портами.
<b>Процессор</b>	Требуется процессор Pentium 500 МГц или более мощный
<b>ОЗУ</b>	Windows 98 SE/Windows Me: не менее 128 Мбайт Windows 2000/Windows XP: не менее 256 Мбайт
<b>Интерфейс</b>	USB
<b>Свободное пространство на жестком диске</b>	<ul style="list-style-type: none"><li>• Утилиты Canon Utilities<ul style="list-style-type: none"><li>- ZoomBrowser EX: не менее 250 Мбайт (Включая программу печати PhotoRecord)</li><li>- PhotoStitch: не менее 40 Мбайт</li></ul></li><li>• TWAIN-драйвер камеры Canon: не менее 25 Мбайт</li><li>• WIA-драйвер камеры Canon: не менее 25 Мбайт</li><li>• ArcSoft PhotoStudio: не менее 50 Мбайт</li></ul>
<b>Монитор</b>	Не менее 1024 x 768 пикселей/High Color (16 бит)

### Macintosh

<b>ОС</b>	Mac OS X (v10.1.5 – v10.3)
<b>Модель компьютера</b>	Перечисленные выше операционные системы (ОС) должны быть установлены на заводе-изготовителе на компьютер со встроенными USB-портами.
<b>Процессор</b>	PowerPC G3/G4/G5
<b>ОЗУ</b>	Не менее 256 Мбайт
<b>Интерфейс</b>	USB
<b>Свободное пространство на жестком диске</b>	<ul style="list-style-type: none"><li>• Утилиты Canon Utilities<ul style="list-style-type: none"><li>- ImageBrowser: не менее 200 Мбайт</li><li>- PhotoStitch: не менее 40 Мбайт</li></ul></li><li>• ArcSoft PhotoStudio: не менее 50 Мбайт</li></ul>
<b>Монитор</b>	Не менее 1024 x 768 пикселей/32000 цветов

## ВНИМАНИЕ!

Перед подключением камеры к компьютеру необходимо установить на компьютер программное обеспечение и драйвер с прилагаемого компакт-диска Canon Digital Camera Solution Disk.



- Если подсоединить камеру к компьютеру до установки драйвера и программного обеспечения, камера будет работать неправильно. В этом случае см. раздел «Поиск и устранение неполадок» во *Вводном руководстве по программному обеспечению*.
- Даже если компьютер отвечает всем требованиям к системе, работа всех компьютерных функций не гарантируется.



- При подсоединении USB-кабеля выключать камеру или компьютер не требуется.
- Информацию о расположении USB-порта компьютера см. в руководстве компьютера.
- Для питания камеры, подключенной к компьютеру, рекомендуется использовать полностью заряженный аккумулятор или комплект сетевого питания ACK900 (приобретается дополнительно) (стр. 19).

## Windows

1

**Установите драйвер и программное обеспечение с компакт-диска Canon Digital Camera Solution Disk (только при первом подключении).**

Порядок установки см. во *Вводном руководстве по программному обеспечению*.

2

**Подсоедините прилагаемый кабель интерфейса к порту USB компьютера и к цифровому разъему DIGITAL камеры.**

- Ногтем подцепите нижний край крышки разъема DIGITAL, поднимите ее вверх и до упора вставьте штекер интерфейсного кабеля.
- При подсоединении и отсоединении интерфейсного кабеля обращайтесь с областью разъема очень осторожно.

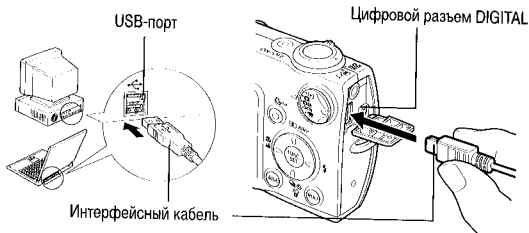



- При отсоединении интерфейсного кабеля от разъема DIGITAL камеры обязательно беритесь за боковые поверхности разъема.

**3** Поверните диск установки режима в положение  (Воспроизведение).

**4** Нажмите кнопку питания и удерживайте ее нажатой, пока не загорится зеленый индикатор питания.

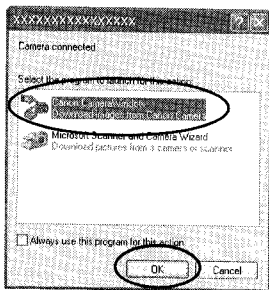
**5** В диалоговом окне события на экране компьютера выберите вариант [Canon CameraWindow] и щелкните мышью на кнопке [OK] (только в первый раз).



 Если диалоговое окно событий не открылось, щелкните мышью на меню [Start] (Пуск), выберите [Programs] (Программы) или [All Programs] (Все программы), затем [Canon Utilities], [CameraWindow] и [CameraWindow].

Открывается следующее окно.

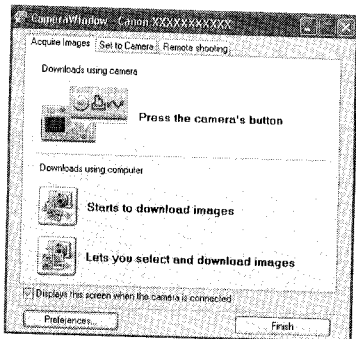

- **Использование программного обеспечения и компьютера для загрузки изображений:**  
См. *Вводное руководство по программному обеспечению.*
- **Использование камеры для загрузки изображений (функция прямой передачи):**  
См. *Загрузка изображений с помощью функции прямой передачи (стр. 152).*

## Macintosh

### 1 Установите драйвер и программное обеспечение с компакт-диска Canon Digital Camera Solution Disk (только при первом подключении).

Порядок установки см. во *Вводном руководстве по программному обеспечению.*

### 2 Задайте параметры автоматического запуска программы ImageBrowser.

- Перед первым подключением камеры к компьютеру настройте автоматический запуск программы ImageBrowser.
- При последующих подключениях выполнять этот шаг не требуется.

## Настройка автоматического запуска программы ImageBrowser – OS X (v10.2/v10.3)

1. Запустите программу Image Capture, щелкните мышью на меню [Image Capture] (Захват изображений) и выберите [Preferences] (Параметры).
2. В следующем меню щелкните мышью на списке [When a camera is connected, open:] (При подключении камеры открывать:) и выберите [Other] (Прочие).

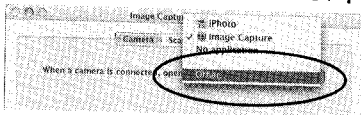

3. В окне выбора программы выберите [CameraWindow].

Программа CameraWindow обычно устанавливается в папку, для открытия которой требуется выбрать папки [Applications], [Canon Utilities] и [CameraWindow].

4. Щелкните мышью на кнопке [OK], затем закройте программу Image Capture.

## Настройка автоматического запуска программы ImageBrowser – OS X (v10.1)

1. Запустите программу Image Capture и выберите в списке Hot Plug Action (Действия при подключении) значение [Other] (Прочие).

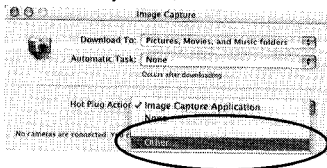

2. В окне выбора программы выберите [CameraWindow].

Программа CameraWindow обычно устанавливается в папку, для открытия которой требуется выбрать папки [Applications], [Canon Utilities] и [CameraWindow].

3. Закройте программу Image Capture.



### 3 Выполните шаги 2 – 4 на стр. 147.



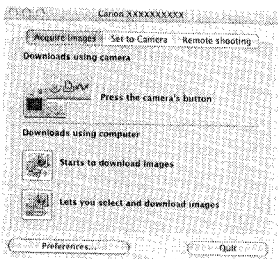

Открывается следующее окно.



- **Использование программного обеспечения и компьютера для загрузки изображений:**  
*См. Вводное руководство по программному обеспечению.*
- **Использование камеры для загрузки изображений (функция прямой передачи)**  
*См. Загрузка изображений с помощью функции прямой передачи (стр. 152).*

## Загрузка изображений с помощью функции прямой передачи

Этот способ позволяет загружать изображения с помощью органов управления камеры. Установите прилагаемое программное обеспечение и настройте параметры компьютера при первом использовании этого способа (стр. 147).

	<b>Все снимки</b>	Передача и сохранение в компьютере всех изображений.
	<b>Новые снимки</b>	Передача и сохранение в компьютере только тех изображений, которые не были переданы ранее.
	<b>DPOF снимки</b>	Передача и сохранение в компьютере только изображений с пометками заказа передачи DPOF (стр. 142).
	<b>Выбор и передача</b>	Передача и сохранение в компьютере одиночных изображений по мере их просмотра и выбора.
	<b>Обои</b>	Передача и сохранение в компьютере одиночных изображений по мере их просмотра и выбора. Переданные изображения отображаются на рабочем столе компьютера.

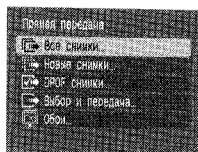

### 1 Убедитесь, что на ЖК-мониторе камеры отображается меню прямой передачи.

- Кнопка  подсвечивается синим цветом.
- Если меню прямой передачи не открывается, нажмите кнопку **MENU**.

## Все снимки/Новые снимки/DPOF снимки

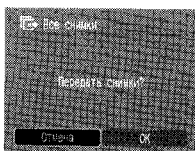





### 2 Кнопкой или выберите пункт , или , затем нажмите кнопку .

- Для отмены передачи нажмите кнопку **FUNC./SET**.



Производится загрузка изображений. Во время загрузки кнопка  мигает синим цветом. После завершения загрузки вновь отображается меню «Прямая передача».

## Выбор и передача/Обои

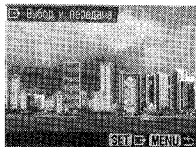

- 2** Кнопкой  или  выберите  или , затем нажмите кнопку  (или кнопку FUNC./SET).



- 3** Кнопкой  или  выберите изображения для загрузки и нажмите кнопку  (или кнопку FUNC./SET).

- Производится загрузка изображений. Во время загрузки кнопка  мигает синим цветом.
- Изображения можно также выбирать в индексном режиме.



- 4** Нажмите кнопку MENU.

Снова открывается меню прямой передачи.



В качестве обоев в компьютер могут загружаться только изображения JPEG. В случае компьютеров Windows файлы автоматически преобразуются в изображения BMP.



Вариант, выбранный кнопкой , сохраняется даже при выключении питания камеры. В следующий раз при открытии меню прямой передачи будет активна предыдущая установка. Если в последний раз был выбран вариант [Выбор и передача] или [Обои], сразу же открывается экран выбора изображения.

## Подключение камеры к компьютеру для загрузки изображений без установки программного обеспечения

При использовании Windows XP или Mac OS X (v10.1.5 – v10.3) для загрузки изображений можно использовать программное обеспечение, входящее в комплект поставки этих операционных систем, не устанавливая при этом программное обеспечение с компакт-диска Canon Digital Camera Solution Disk. Это удобно для загрузки изображений в компьютер, на который не установлено специальное программное обеспечение.

Однако помните, что при загрузке этим способом существует ряд ограничений. Подробнее см. прилагаемый буклет *Для пользователей Windows® XP и Mac OS X*.

- 1 Подсоедините прилагаемый кабель интерфейса к USB-порту компьютера и к цифровому разъему DIGITAL камеры.**

См. шаги 2-4 начиная со стр. 147.

- 2 Для продолжения загрузки следуйте инструкциям, выводимым на экран.**

## Загрузка с SD-карты

- 1 Извлеките SD-карту из камеры и установите ее в устройство чтения SD-карт, подключенное к компьютеру.**

Информацию о подсоединении к компьютеру адаптера карт или устройства чтения карт см. в руководстве пользователя соответствующего устройства.

- 2 Дважды щелкните на значке накопителя, содержащего SD-карту.**

В зависимости от операционной системы, дисковод с SD-картой может отображаться автоматически.

- 3 Скопируйте изображения с SD-карты в выбранную папку на жестком диске.**

Изображения на SD-карте содержатся в папке [xxxCANON], вложенной в папку [DCIM]. xxx означает номер от 100 до 998 (стр. 112).

## Просмотр изображений на экране телевизора

Телевизор с видеовходом, подключенный к камере с помощью прилагаемого AV (аудио/видео) кабеля AVC-DC300, можно использовать в качестве монитора для съемки или воспроизведения изображений.

Индикатор питания

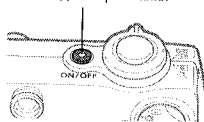

**1** Выключите камеру и телевизор (стр. 34).

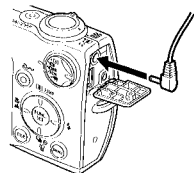

**2** Подсоедините AV-кабель к разъему A/V OUT камеры.

- Откройте крышку разъемов, подцепив ее ногтем за нижний край, и полностью вставьте AV-кабель.
- При подсоединении и отсоединении AV-кабеля обращайтесь с областью разъема очень осторожно.

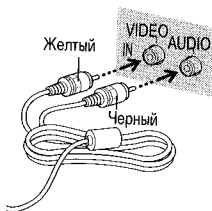

**3** Подключите другие разъемы AV-кабеля к разъемам VIDEO IN и AUDIO IN телевизора.

**4** Включите телевизор и переключите его в режим видео.

Индикатор питания

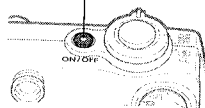

**5** Нажмите кнопку питания и удерживайте ее нажатой, пока не загорится зеленый индикатор питания.

- На экране телевизора появляется изображение. Съемка и воспроизведение изображений производится как обычно.
- Если при съемке изображения не отображаются на экране телевизора, нажмите кнопку **DISP**.



- Телевизор не может использоваться в режиме съемки панорам.
- Инструкции относительно выходного видеосигнала см. на стр. 49, 56.
- Если камера подключена к телевизору, изображение на ЖК-мониторе отсутствует.
- В случае стереофонической модели телевизора звуковой штекер можно подключить либо к правому, либо к левому входному звуковому разъему. Подробнее см. руководство к телевизору.



Формат видеосигнала (NTSC или PAL) можно переключить в соответствии с региональными стандартами (стр. 56). Установки по умолчанию зависят от региона.

- NTSC: Япония, США, Канада, Тайвань и др.
- PAL: Европа, Азия (кроме Тайваня), Океания и др.

Если видеосистема установлена неверно, изображения с камеры могут отображаться неправильно.

## Индивидуальная настройка камеры (параметры «Моя камера»)

Меню «Моя камера» позволяет настроить начальную заставку и звуковые сигналы включения питания, автоспуска, нажатия кнопок и срабатывания затвора. В каждом пункте меню предусмотрены три варианта.

Пример. Заставка

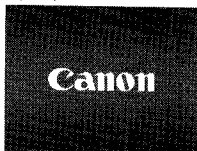

1

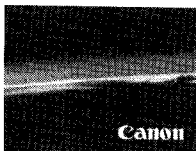

2



3

Вариант 2 содержит изображения и звуки из области научной фантастики. В варианте 3 используется тема животных.

## Изменение параметров меню «Моя камера»



1 Выберите меню  (Моя камера).

См. Выбор меню и установок (стр. 47).



2 Кнопкой  или  выберите требуемый пункт.



3 Кнопкой  или  выберите требуемый вариант.

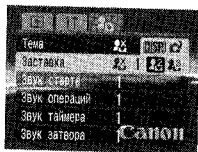





## 4 Нажмите кнопку MENU.

- Меню закрывается.
- В режиме съемки меню можно закрыть нажатием кнопки спуска затвора наполовину.



- При выборе пункта  (Тема) на шаге 2 можно выбрать общую тему для всех параметров меню «Моя камера».
- Если для пункта [Тихо] меню  (Настройка) задано значение [Вкл.], звуковой сигнал не подается (но заставка отображается), даже если в меню «Моя камера» выбрана соответствующая установка.



## Регистрация параметров меню «Моя камера»

В пункты меню **[2]** и **[3]** можно в качестве параметров «Моя камера» добавить изображения, записанные на SD-карте, и новые записанные звуки. Можно также загрузить в камеру изображения и звуки с компьютера с помощью прилагаемого программного обеспечения.

В камеру можно записать следующие пункты меню:

- Заставка
- Звук затвора
- Звук таймера
- Звук операций
- Звук старта



Для восстановления значений параметров «Моя камера» по умолчанию требуется компьютер. Для загрузки значений по умолчанию в камеру используйте прилагаемую программу (ZoomBrowser EX или ImageBrowser).

## Регистрация изображений и звуков, записанных на SD-карту



**1** Поверните диск установки режима в положение (Воспроизведение).



**2** Выберите меню (Моя камера).  
См. Выбор меню и установок (стр. 47).



**3** Кнопкой или выберите требуемый пункт.



**4** Кнопкой или выберите **[2]** или **[3]**.

Появляется значок .



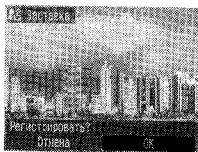
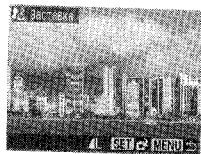





## 5 Нажмите кнопку DISP.

## 6 Выберите изображение или запишите звук.

### Заставка

Кнопкой **←** или **→** выберите изображение для регистрации, затем нажмите кнопку **FUNC./SET**.

### Звук старта, звук операций, звук таймера и звук затвора

- Кнопкой **←** или **→** выберите пункт  (Запись), затем нажмите кнопку **FUNC./SET**. Запись начнется автоматически и завершится через фиксированное время.
- После завершения записи кнопкой **←** или **→** выберите пункт  (Регистрировать звук), затем нажмите кнопку **FUNC./SET**.
- Для возврата в меню «Моя камера» без выполнения регистрации выберите пункт  (Выход).
- Для воспроизведения записанного звука выберите пункт  (Воспроизведение).

## 7 Кнопкой **←** или **→** выберите [OK], затем нажмите кнопку **FUNC./SET**.

Для отмены изменений выберите пункт [Отмена].



- В параметрах «Моя камера» невозможна регистрация следующих элементов:
  - видео;
  - звуков, записанных с помощью функции звуковых комментариев (стр. 124).
- При добавлении новой установки «Моя камера» старая установка стирается.

## Данные, допускающие регистрацию в качестве параметров меню «Моя камера»

Параметры меню «Моя камера» должны соответствовать указанным ниже типам данных. Однако изображения на SD-карте, снятые этой камерой, можно зарегистрировать в качестве параметров меню «Моя камера» независимо от указанных ниже типов данных. (Исключая звуки, записанные в видеофильмах или с помощью функции звуковых комментариев (стр. 124).)

### Заставка

- Способ сжатия: JPEG (Baseline JPEG)
- Частота выборки: 4:2:0 или 4:2:2
- Размер: 320 x 240 пикселей
- Объем данных: 20 Кбайт или менее

### Звук старта, звук операций, звук таймера и звук затвора

- Способ сжатия: WAVE (моно)
- Разрядность: 8 бит
- Частота дискретизации: 11,025 кГц или 8,000 кГц
- Длительность записи

	11,025 кГц	8,000 кГц
Звук старта	1,0 с или менее	1,3 с или менее
Звук операций	0,3 с или менее	0,4 с или менее
Звук таймера	2,0 с или менее	2,0 с или менее
Звук затвора	0,3 с или менее	0,4 с или менее

\* В этой камере можно использовать только указанные выше типы данных.

Примером этой функции может служить запись фразы «Улыбочку» в качестве звука автоспуска, чтобы камера воспроизводила этот звук за 2 с до съемки кадра. Можно также записать веселую музыку, способную вызвать естественные улыбки во время съемки или под которую можно будет принять позу, подходящую для съемки. Таким способом можно настроить свою камеру, создав и добавив новые параметры «Моя камера».









Подробнее создание и добавление данных параметров «Моя камера» см. во Вводном руководстве по программному обеспечению.

## Список сообщений

Во время съемки или воспроизведения на ЖК-мониторе могут отображаться следующие сообщения. Сообщения, отображаемые при подключении к принтеру, см. в *Руководстве по прямой печати*.

<b>Занят...</b>	Идет запись изображения на SD-карту или чтение с нее.
<b>Нет карты памяти</b>	Появляется при попытке произвести съемку или воспроизвести изображения без установленной SD-карты.
<b>Карта заблокирована!</b>	SD-карта защищена от записи.
<b>Не записывается!</b>	При съемке изображения не установлена SD-карта или произведена попытка добавить комментарий к видеofilmу.
<b>Ошибка карты памяти!</b>	SD-карта неисправна.
<b>Карта памяти полна</b>	SD-карта полностью заполнена, и запись или сохранение невозможны. Либо невозможна запись дополнительных установок (параметры слайд-шоу, параметры печати и т.д.) или звуковых комментариев.
<b>Ошибка с названием!</b>	Невозможно создать данное изображение, поскольку существует изображение с тем же именем, что и папка, которую пытается создать камера, либо достигнут максимально допустимый номер файла. В меню <b>ff</b> «Настройка» установите для пункта «Сброс No. файла» значение [Вкл.]. Сохраните все требуемые изображения на компьютере, затем заново отформатируйте SD-карту. Помните, что при форматировании будут стерты все изображения и другие данные.
<b>Поменяйте батарею</b>	Уровень заряда аккумулятора недостаточен для работы камеры. Без промедления замените аккумулятор на заряженный или зарядите аккумулятор.
<b>Нет снимков</b>	На SD-карте нет записанных изображений.
<b>Снимок слишком большой</b>	Произведена попытка просмотра изображения формата более 4492 x 3328 пикселей или с большим объемом данных.
<b>Несовместимый JPEG формат</b>	Произведена попытка просмотра несовместимого изображения JPEG.
<b>Данные повреждены</b>	Произведена попытка просмотра изображения, данные которого испорчены.

<b>RAW</b>	Произведена попытка просмотра изображения RAW.
<b>Неидентифицируемый снимок</b>	Вы попытались воспроизвести изображение, которое было записано в виде данных специального типа (данных запатентованного типа, используемого в камере другой фирмы-изготовителя, и т.д.), или воспроизвести видеофильм, снятый другой камерой.
<b>Не увеличивается!</b>	Произведена попытка увеличить кадр видеофильма или изображение, которое было снято другой камерой, записано в виде данных другого типа или отредактировано на компьютере.
<b>Поворот невозможен!</b>	Произведена попытка повернуть кадр видеофильма или изображение, которое было снято другой камерой, записано в виде данных другого типа или отредактировано на компьютере.
<b>Несовместимый WAVE формат</b>	Добавление звукового комментария к данному изображению невозможно из-за неправильного типа данных существующего звукового комментария.
<b>Снимок не регистрируется!</b>	Произведена попытка добавления начальной заставки или видеофильма, созданных на другой камере.
<b>Защищено!</b>	Попытка стереть защищенное изображение или видеофильм.
<b>Много пометок</b>	Помечено слишком много изображений для печати или передачи. Дальнейшая обработка невозможна.
<b>Не удается это закончить!</b>	Невозможно сохранить параметры печати или передачи.
<b>Не удается выбрать снимок</b>	Вы попытались установить параметры печати для изображения, отличного от JPEG.
<b>Exx</b>	(xx: число) Сбой в работе камеры. Выключите и снова включите питание, затем произведите съемку или попробуйте просмотреть изображение. Если снова появляется код ошибки, значит возникла неисправность. Запишите код и обратитесь в службу поддержки клиентов компании Canon. Если код ошибки появился сразу после съемки кадра, возможно, что изображение не было записано. Проверьте изображение в режиме воспроизведения.

Неполадка	Причина	Способ устранения
Камера не работает	Не включено питание	<ul style="list-style-type: none"> <li>• Нажмите кнопку питания.</li> </ul>
	Открыта крышка гнезда SD-карты/ отсека аккумулятора.	<ul style="list-style-type: none"> <li>• Убедитесь, что крышка гнезда SD-карты/ отсека аккумулятора надежно закрыта.</li> </ul>
	Недостаточное напряжение аккумулятора	<ul style="list-style-type: none"> <li>• Установите в камеру полностью заряженный аккумулятор.</li> <li>• Используйте комплект сетевого питания АСК900 (приобретается дополнительно).</li> </ul>
	Плохой контакт между клеммами аккумулятора и камерой	<ul style="list-style-type: none"> <li>• Протрите клеммы чистой сухой тканью.</li> </ul>
Камера не снимает	Диск установки режима находится в положении  (Воспроизведение).	<ul style="list-style-type: none"> <li>• Поверните диск установки режима в положение , ,  или .</li> </ul>
	Заряжается вспышка (На ЖК-мониторе мигает символ  )	<ul style="list-style-type: none"> <li>• Во время зарядки вспышки индикатор горит оранжевым светом. Затем можно нажать кнопку спуска затвора.</li> </ul>
	На SD-карте не осталось свободного места	<ul style="list-style-type: none"> <li>• Вставьте новую SD-карту.</li> <li>• При необходимости загрузите изображения в компьютер, а затем сотрите их с SD-карты, чтобы освободить место.</li> </ul>
	SD-карта неправильно отформатирована	<ul style="list-style-type: none"> <li>• Отформатируйте SD-карту.</li> <li>• Если форматирование не помогает, возможно, что повреждены логические схемы SD-карты. Обратитесь в ближайшее отделение службы поддержки клиентов компании Canon.</li> </ul>
	SD-карта защищена от записи.	<ul style="list-style-type: none"> <li>• Переместите язычок защиты от записи SD-карты вверх (стр. 24).</li> </ul>

Неполадка	Причина	Способ устранения
Воспроизведение невозможно	<p>Произведена попытка воспроизвести изображения, снятые другой камерой или отредактированные на компьютере</p> <p>Имя файла было изменено на компьютере или было изменено местоположение файла</p>	<ul style="list-style-type: none"> <li>• Если изображения с компьютера не открываются в камере, загрузите их в камеру с помощью прилагаемого программного обеспечения ZoomBrowser EX или ImageBrowser.</li> <li>• Задайте имя или номер файла в соответствии со стандартами файловой системы для камер «Design rule for Camera File system». ➔ См. <i>О номерах файлов и папок</i> (стр. 112).</li> </ul>
Объектив не убирается внутрь	<p>Крышка гнезда SD-карты/аккумулятора была открыта при включенном питании</p> <p>Крышка гнезда SD-карты/отсека аккумулятора была открыта во время записи на SD-карту (звучит предупреждающий сигнал)</p>	<ul style="list-style-type: none"> <li>• Закройте крышку гнезда SD-карты/отсека аккумулятора, затем выключите питание.</li> <li>• Закройте крышку гнезда SD-карты/отсека аккумулятора, затем выключите питание.</li> </ul>
Аккумулятор быстро разряжается	Быстрая разрядка аккумулятора при нормальной температуре (23°C) означает, что закончился срок его службы	<ul style="list-style-type: none"> <li>• Замените аккумулятор на новый.</li> </ul>
Аккумулятор не заряжается	<p>Истек срок службы аккумулятора</p> <p>Плохой контакт между аккумулятором и зарядным устройством</p>	<ul style="list-style-type: none"> <li>• Замените аккумулятор на новый.</li> <li>• Надежно установите аккумулятор в зарядное устройство.</li> <li>• Убедитесь, что вилка зарядного устройства надежно вставлена в электрическую розетку.</li> </ul>
Слышен звук внутри камеры	Изменено положение камеры (горизонтальное/вертикальное)	<ul style="list-style-type: none"> <li>• Сработал механизм определения ориентации камеры. Это не является неисправностью.</li> </ul>

Неполадка	Причина	Способ устранения
Изображение размытое или не в фокусе	Смещение камеры	<ul style="list-style-type: none"> <li>• Постарайтесь избежать перемещения камеры при нажатии на кнопку спуска затвора.</li> </ul>
	Автофокусировка нарушена в результате помех на пути вспомогательного луча света.	<ul style="list-style-type: none"> <li>• Следите за тем, чтобы не перекрыть вспомогательный луч света для автофокусировки пальцем или каким-либо другим предметом.</li> </ul>
	Вспомогательный луч света для автофокусировки выключен	<ul style="list-style-type: none"> <li>• Установите для параметра [Подсветка AF] значение [Вкл.] (стр. 52).</li> </ul>
Изображение размытое или не в фокусе	Снимаемый объект находится за пределами диапазона фокусировки	<ul style="list-style-type: none"> <li>• Для обычных условий съемки расстояние до объекта должно быть не менее 50 см.</li> <li>• В режиме Макро расстояние до объекта должно быть в диапазоне 30 – 50 см (5 – 50 см в максимально широкоугольном положении объектива).</li> <li>• В режиме Макро с цифровым увеличением расстояние до объекта должно быть в диапазоне 5 – 50 см в максимально широкоугольном положении объектива.</li> <li>• Для съемки удаленных объектов используйте режим «Бесконечность».</li> </ul>
	Объект не подходит для автофокусировки	<ul style="list-style-type: none"> <li>• Используйте для съемки фиксацию фокусировки или фиксацию автофокусировки.  <ul style="list-style-type: none"> <li>➤ См. Съемка объектов, неподходящих для автофокусировки (фиксация фокусировки, фиксация автофокусировки) (стр. 90).</li> </ul> </li> </ul>



Неполадка	Причина	Способ устранения
Объект на записанном изображении слишком темный	Освещенность недостаточна для съемки	<ul style="list-style-type: none"> <li>Установите режим работы вспышки [Вкл.].</li> </ul>
	Объект слишком темен относительно фона	<ul style="list-style-type: none"> <li>Установите положительное (+) значение компенсации экспозиции, используйте фиксацию экспозиции или используйте точечный замер.</li> </ul>
	Объект расположен слишком далеко и не освещается вспышкой	<ul style="list-style-type: none"> <li>При использовании вспышки расстояние до объекта не должно превышать 5,0 м в широкоугольном положении и 3,0 м в положении телефото.</li> <li>Увеличьте чувствительность ISO и повторите съемку.</li> </ul>
Объект на записанном изображении слишком яркий	Объект расположен слишком близко и засвечивается вспышкой	<ul style="list-style-type: none"> <li>При использовании вспышки расстояние до объекта должно быть не менее 50 см.</li> </ul>
	Объект слишком ярк относительно фона	<ul style="list-style-type: none"> <li>Установите отрицательное (-) значение компенсации экспозиции, используйте фиксацию экспозиции или используйте точечный замер.</li> </ul>
Объект на записанном изображении слишком яркий	Свет падает прямо на объект или отражается от объекта в камеру	<ul style="list-style-type: none"> <li>Измените угол съемки.</li> </ul>
	Вспышка включена	<ul style="list-style-type: none"> <li>Установите режим работы вспышки [Выкл.].</li> </ul>
На ЖК-мониторе появляется красная или пурпурная полоса света.	Объект слишком яркий	<ul style="list-style-type: none"> <li>Это обычное явление для устройств, содержащих матрицы ПЗС, и не является неисправностью. (Эта полоса света не записывается при съемке фотографий, однако записывается при съемке видеofilмов.)</li> </ul>

Неполадка	Причина	Способ устранения
<p>На ЖК-мониторе видны шумы</p> <p>Перемещения объекта на ЖК-мониторе выглядят неравномерными</p>	<p>При съемке в темноте камера автоматически увеличивает яркость изображения на ЖК-мониторе, чтобы его было лучше видно.</p>	<ul style="list-style-type: none"> <li>• Это не оказывает влияния на записываемое изображение.</li> </ul>
<p>На изображении видны белые точки</p>	<p>Свет вспышки отражается от находящихся в воздухе частиц пыли или насекомых. (Этот эффект особенно заметен в широкоугольном положении объектива.)</p>	<ul style="list-style-type: none"> <li>• Это обычное явление для цифровых камер, и оно не является неисправностью.</li> </ul>
<p>Не срабатывает вспышка</p>	<p>Вспышка выключена</p>	<ul style="list-style-type: none"> <li>• Установите режим работы вспышки [Вкл.].</li> </ul>
<p>Изображение не выводится на экран телевизора</p>	<p>Установлена неправильная видеосистема</p> <p>Съемка в режиме съемки панорам</p>	<ul style="list-style-type: none"> <li>• Установите видеосистему (NTSC или PAL), соответствующую телевизору (стр. 56).</li> <li>• В режиме съемки панорам изображение не выводится на экран телевизора. Отмените режим съемки панорам.</li> </ul>
<p>Не работает зуммирование</p>	<p>Рычаг зуммирования нажат во время съемки в режиме видеofilма, отличном от «Стандартный».</p>	<ul style="list-style-type: none"> <li>• Установите требуемое фокусное расстояние до начала съемки в режиме видеofilма.</li> </ul>
<p>Слишком медленное считывание изображений с SD-карты</p> <p>Слишком медленная запись изображений на SD-карту</p>	<p>SD-карта была отформатирована в другом устройстве</p>	<ul style="list-style-type: none"> <li>• Используйте SD-карту, отформатированную в этой камере.</li> </ul>

## Комплект сетевого питания (продается отдельно)

При длительном использовании камеры или при подсоединении камеры к компьютеру рекомендуется использовать комплект питания переменного тока АСК900 (приобретается дополнительно).



Перед подсоединением и отсоединением блока питания переменного тока выключите камеру.

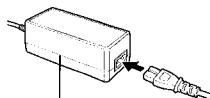

Компактный блок питания CA-PS500

- 1** Подсоедините кабель питания к компактному блоку питания, затем вставьте вилку кабеля в электрическую розетку.

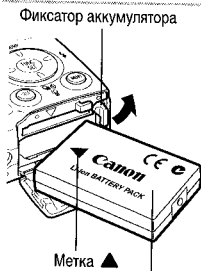

Переходник постоянного тока DR900

- 2** Откройте крышку гнезда SD-карты/ отсека аккумулятора, затем установите переходник постоянного тока до фиксации со щелчком.

Нажмите фиксатор аккумулятора в направлении стрелки, затем, удерживая фиксатор нажатым, совместите метки ▲ на переходнике постоянного тока и в отсеке аккумулятора и правильно установите переходник постоянного тока.

- Закройте крышку гнезда SD-карты/отсека аккумулятора.

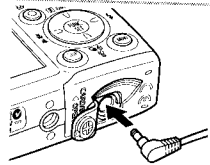

- 3** Откройте крышку разъема переходника постоянного тока и подсоедините кабель к разъему постоянного тока.

Завершив работу с камерой, отсоедините блок питания от электрической розетки.



При использовании любого другого комплекта питания переменного тока, кроме АСК900, возможны неполадки в работе камеры или блока питания.

## Использование внешней вспышки (продается отдельно)

### Вспышка повышенной мощности HF-DC1

Эта вспышка дополняет встроенную вспышку камеры, когда объект расположен слишком далеко для правильного освещения. Для закрепления камеры и вспышки повышенной мощности на монтажном кронштейне следуйте приведенным ниже инструкциям. Помимо этих указаний, ознакомьтесь с инструкцией к вспышке.

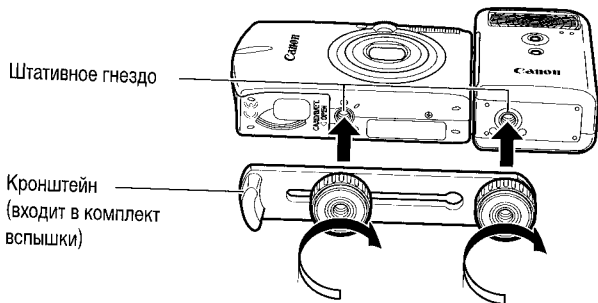

- По мере разрядки элементов питания время зарядки вспышки увеличивается. После завершения работы со вспышкой обязательно устанавливайте переключатель питания/режима в положение [OFF] (Выкл.).
- Во время работы со вспышкой не дотрагивайтесь пальцами до окна вспышки или окон датчиков.
- При съемке вне помещения при дневном освещении вспышка может не обнаружить свет от встроенной вспышки камеры и не сработать.
- Вспышка может сработать, если в непосредственной близости используется другая вспышка.
- Вспышка может не сработать, если в поле замера отсутствуют объекты, отражающие свет.
- При непрерывной съемке вспышка срабатывает только для первого кадра.
- Если время работы элемента питания существенно сократилось, протрите его клеммы сухой тканью, так как на них мог попасть жир с кожи или другие загрязнения.



- При использовании элемента питания в регионах с холодным климатом (0 °C или ниже) рекомендуется брать с собой запасной литиевый элемент питания (CR123A или DL123). Храните запасной элемент питания в теплом кармане непосредственно до момента использования, и часто меняйте его с элементом питания, установленным во вспышку.
- Если вспышку не планируется использовать в течение длительного времени, извлеките из нее элемент питания и храните его в сухом прохладном месте. Если оставить элемент питания во вспышке, он может протечь и повредить вспышку.
- Надежно затягивайте винты крепления, чтобы они не отвинтились. В противном случае камера и вспышка могут упасть и выйти из строя.



- Перед закреплением кронштейна вспышки убедитесь, что в нее установлен литиевый элемент питания (CR123A или DL123).
- Для правильного освещения объекта вспышка должна быть прижата к боковой стороне камеры и располагаться параллельно передней панели камеры.
- Штатив можно использовать даже при установленной вспышке.

## Уход за камерой

Чистку корпуса, объектива и ЖК-монитора производите в соответствии с приведенными ниже инструкциями.



Запрещается использовать для чистки камеры разбавители, бензин, синтетические чистящие средства или воду. Эти вещества могут вызвать коробление или повреждение оборудования.

### Корпус камеры

Аккуратно протирайте корпус камеры мягкой тканью или салфеткой для протирки стекол очков.

### Объектив

Сначала удалите пыль и грязь с помощью груши для чистки объективов, затем удалите оставшуюся грязь, осторожно протирая объектив мягкой тканью.



Не допускается использование синтетических чистящих средств для чистки корпуса камеры или объектива. Если удалить загрязнение не удается, обратитесь в ближайшее отделение службы поддержки клиентов компании Canon по адресу, указанному в конце данного документа или в буклете «Система европейской гарантии Canon (EWS)».

### Видоискатель и ЖК-монитор

Пыль и загрязнения следует удалять с помощью груши для чистки объективов. В случае необходимости для удаления стойких загрязнений осторожно протрите мягкой тканью или материалом для протирки стекол очков.



Не допускается прилагать усилия при протирке ЖК-монитора или надавливать на него. Это может привести к повреждению монитора или вызвать другие неполадки.

## Технические характеристики

Все данные основаны на стандартных методах тестирования, применяемых компанией Canon. Технические характеристики могут быть изменены без уведомления.

### DIGITAL IXUS 700

(W): широкоугольное положение (T): положение телефото

<b>Эффективное количество пикселей</b>	Прибл. 7,1 млн.
<b>Датчик изображения</b>	Матрица ПЗС 1/1,8 дюйма (общее количество пикселей: прибл. 7,4 млн.)
<b>Объектив</b>	7,7 (W) – 23,1 (T) мм (эквивалент для 35-миллиметровой фотопленки: 37 (W) – 111 (T) мм) f/2.8 (W) – f/4.9 (T)
<b>Цифровой зум</b>	Прибл. 4,0x (макс. прибл. 12x в сочетании с оптическим зумом)
<b>Оптический видоискатель</b>	Видоискатель с зуммированием реального изображения
<b>ЖК-монитор</b>	2,0-дюймовый цветной поликристаллический кремниевый TFT ЖК-монитор низкотемпературного типа, прибл. 118000 пикселей (область охвата 100%)
<b>Система автофокусировки</b>	Автофокусировка TTL Рамка фокусировки: 9-точечная AiAF/1-точечная AF (фиксированная в центре)
<b>Расстояние съемки (от торца объектива)</b>	Обычный режим: 50 см – бесконечность Макрорежим: 5 – 50 см (W)/30 – 50 см (T) Бесконечность: 3,0 м – бесконечность
<b>Затвор</b>	Механический затвор + электронный затвор
<b>Выдержка затвора</b>	15 – 1/2000 с Выдержка затвора зависит от режима съемки. При большой выдержке затвора (1,3 с или более) используется функция шумопоniżения.
<b>Система замера экспозиции</b>	Оценочный замер, центрально-взвешенный интегральный замер или точечный замер (фиксированный в центре)
<b>Управление экспозицией</b>	Программная автоматическая экспозиция

<b>Компенсация экспозиции</b>	±2,0 ступени с шагом 1/3 ступени
<b>Чувствительность</b>	Авто*, эквивалент ISO 50/100/200/400 *Оптимальная выдержка устанавливается камерой автоматически.
<b>Баланс белого</b>	Автоматический TTL, с фиксированными настройками (предусмотрены настройки: ясная погода, облачная погода, лампа накаливания, флуоресцентная лампа или высокотемпературная флуоресцентная лампа) или с пользовательскими настройками
<b>Встроенная вспышка</b>	Авто, авто с уменьшением эффекта «красных глаз», вспышка включена с уменьшением эффекта «красных глаз», вспышка включена, вспышка выключена, синхронизация при длительной выдержке
<b>Дальность работы вспышки</b>	Обычный режим: 50 см – 5,0 м (W), 50 см – 3,0 м (T) Макрорежим: 30 – 50 см (W/T) (Если для чувствительности задано значение АВТО.)
<b>Режимы съемки</b>	Фотографии: Авто, Ручной* <sup>1</sup> , Макро с цифровым зумом* <sup>2</sup> , Мои цвета* <sup>2</sup> , Специальный сюжет* <sup>3</sup> , Панорамный* <sup>4</sup> Видео: Стандартный, Скоростной, Компактный, Мои цвета  * <sup>1</sup> Предусмотрен режим длительной выдержки * <sup>2</sup> Может быть выбран в ручном режиме. * <sup>3</sup> Портрет, Листва, Снег, пляж, Фейерверк, Под водой, Вечеринка, Дети&Дом. животные, Ночная съемка * <sup>4</sup> Выбирается в меню съемки
<b>Непрерывная съемка</b>	Прибл. 2,0 кадра/с (Высокое разрешение/хорошее качество)
<b>Автоспуск</b>	Спуск затвора производится с задержкой прибл. 10 с/2 с, режим «Установка таймера»
<b>Носитель изображения</b>	Карта памяти SD
<b>Формат файлов</b>	Стандарт файловой системы для камер Design rule for Camera File system, DPOF-совместимый
<b>Тип данных</b>	Фотографии: Exif 2.2 (JPEG)* <sup>1</sup> Видеофильмы: AVI (изображение: Motion JPEG; Звуковые данные: WAVE (моно))
<b>Компрессия</b>	Отлично, Хорошо, Нормально



**Количество  
записываемых  
пикселей**

Фотографии: Высокое разрешение: 3072 x 2304 пиксела  
 Среднее разрешение 1: 2592 x 1944 пиксела  
 Среднее разрешение 2: 2048 x 1536 пикселей  
 Среднее разрешение 3: 1600 x 1200 пикселей  
 Низкое разрешение: 640 x 480 пикселей  
 Режим печати даты на открытке:  
 1600 x 1200 пикселей

**Видеофильмы:**

Стандартный, Мои цвета: (съемка возможна до полного заполнения SD-карты\*<sup>1</sup> (за один раз можно записать максимум 1 Гбайт))

640 x 480 пикселей  
 (30 кадров/с, 15 кадров/с)  
 320 x 240 пикселей  
 (30 кадров/с, 15 кадров/с)

Скоростной: (съемка возможна в течение 1 мин) \*<sup>2</sup>

320 x 240 пикселей (60 кадров/с)

Компактный: (съемка возможна в течение 3 мин) \*<sup>2</sup>

160 x 120 пикселей (15 кадров/с)

\*<sup>1</sup> Со сверхскоростной SD-картой (рекомендуется карта SDC-512MSH).

\*<sup>2</sup> Данные в скобках означают максимальную длительность одного видеофильма.

**Режимы  
воспроизведения**

Одиночное изображение (возможен вывод гистограммы), индексный режим (9 эскизов), с увеличением (прибл. 10x (макс.) на ЖК-мониторе, возможен переход к следующему или предыдущему увеличенному изображению), поиск изображения (переход через 10 или 100 изображений, переход на видеофильм или на следующую дату съемки, либо переход на 9 изображений в индексном режиме), звуковые комментарии (макс. 60 с), слайд-шоу или видеофильм (возможно замедленное воспроизведение).

**Прямая печать**

Поддерживаются стандарты *PictBridge*, *Canon Direct Print* и *Bubble Jet Direct*

<b>Языки меню</b>	21 язык меню и сообщений (Английский, венгерский, греческий, датский, испанский, итальянский, корейский, немецкий, нидерландский, норвежский, польский, португальский, русский, традиционный китайский, турецкий, упрощенный китайский, финский, французский, чешский, шведский и японский)
<b>Параметры Моя камера</b>	Начальную заставку, звук при включении, звук нажатия кнопок, звук автоспуска и звук срабатывания затвора можно изменить одним из следующих способов: 1. Используя изображения и звуки, записанные камерой. 2. Используя данные, загруженные из компьютера с помощью прилагаемого программного обеспечения.
<b>Интерфейс</b>	USB 2.0 Hi-Speed (mini-B), PTP (протокол передачи изображений) Аудио/видео выход (возможность выбора NTSC или PAL, монофонический звук)
<b>Источник питания</b>	Перезаряжаемый литиево-ионный аккумулятор (тип: NB-3L) Комплект сетевого питания ACK900
<b>Рабочий диапазон температур</b>	0 – 40 °C
<b>Рабочий диапазон относительной влажности</b>	10 – 90%
<b>Габариты</b>	89,5 (85,6) x 57,0 x 26,5 мм Значения в скобках ( ) не включают изгиб со стороны ручки.
<b>Вес (только корпус камеры)</b>	Прибл. 170 г

\*1 Данная цифровая камера поддерживает стандарт Exif 2.2 (также называемый «Exif Print»). Exif Print является стандартом, предназначенным для улучшения связи между цифровыми камерами и принтерами. При подключении к принтеру, совместимому со стандартом Exif Print, используются и оптимизируются данные изображения, полученные камерой в момент съемки, что обеспечивает чрезвычайно высокое качество печати.

## Запас заряда аккумулятора (полностью заряженный аккумулятор NB-3L)

Количество снимков		Время воспроизведения
ЖК-монитор включен (На основе стандарта CIPA)	ЖК-монитор выключен	
Прибл. 160 изображений	Прибл. 550 изображений	Прибл. 210 мин

- Фактические значения зависят от условий съемки и установок камеры.
- Данные о режиме видеопленки приводятся.
- При низких температурах емкость аккумулятора может снизиться, поэтому быстро появляется пиктограмма низкого уровня заряда аккумулятора. В этом случае перед использованием аккумулятора рекомендуется согреть его в кармане.

### Условия тестирования

Съемка:

Нормальная температура ( $23 \pm 2$  °C), нормальная относительная влажность ( $50 \pm 20\%$ ), попеременная съемка в широкоугольном положении и положении телефото с интервалом 30 с, вспышка срабатывает при съемке каждого второго кадра, питание камеры выключается после съемки каждого десятого кадра. Питание выключается на достаточное время\*, затем снова включается, и процедура тестирования повторяется.

- Используется SD-карта марки Canon.

Воспроизведение:

\* Пока не восстановится нормальная температура аккумулятора. Нормальная температура ( $23 \pm 2$  °C), нормальная относительная влажность ( $50 \pm 20\%$ ), непрерывное воспроизведение со сменой кадров каждые 3 с.



См. Правила обращения с аккумулятором (стр. 20).

# SD-карты и их приблизительная емкость

Фотографии

: С картой, входящей в комплект поставки камеры

			SDC-32MH	SDC-128M	SDC-512MSH
<b>L</b> (3072 x 2304 пиксела)			9	40	156
			15	64	251
			31	134	520
<b>M1</b> (2592 x 1944 пиксела)			11	49	190
			20	87	339
			40	173	671
<b>M2</b> (2048 x 1536 пикселей)			17	76	295
			32	136	529
			63	269	1041
<b>M3</b> (1600 x 1200 пикселей)			28	121	471
			51	217	839
			97	411	1590
<b>S</b> (640 x 480 пикселей)			109	460	1777
			168	711	2747
			265	1118	4317

## Видео

			SDC-32MH	SDC-128M	SDC-512MSH
Стандартный	<b>640</b> (640 x 480 пикселей)		14 с	1 мин 4 с	4 мин 9 с
			30 с	2 мин 7 с	8 мин 14 с
Мои цвета	<b>620</b> (320 x 240 пикселей)		42 с	3 мин 1 с	11 мин 42 с
			1 мин 24 с	5 мин 55 с	22 мин 53 с
Скоростной	<b>620</b> (320 x 240 пикселей)		21 с	1 мин 32 с	5 мин 59 с
Компактный	<b>160</b> (160 x 120 пикселей)		3 мин 26 с	14 мин 29 с	55 мин 57 с

- Максимальная длительность видеofilmа: 1 мин ( (Скоростной), 3 мин ( (Компактный)). Значения относятся к максимальному времени непрерывной съемки.
- **L** (Высокое разрешение), **M1** (Среднее разрешение 1), **M2** (Среднее разрешение 2), **M3** (Среднее разрешение 3), **S** (Низкое разрешение), **L640**, **L320** и **L160** обозначают разрешение съемки.
- **S** (Отлично), (Хорошо) и (Нормально) обозначают степень сжатия изображения.
- Символы **L60**, **L30** и **L15** означают количество кадров в секунду.

## Объем данных изображений (оценка)

### Фотографии

Разрешение	Компрессия		
<b>L</b> (3072 x 2304 пиксела)	3045 Кбайт	1897 Кбайт	902 Кбайта
<b>M1</b> (2592 x 1944 пиксела)	2503 Кбайта	1395 Кбайт	695 Кбайт
<b>M2</b> (2048 x 1536 пикселей)	1602 Кбайта	893 Кбайта	445 Кбайт
<b>M2</b> (1600 x 1200 пикселей)	1002 Кбайта	558 Кбайт	278 Кбайт
<b>S</b> (640 x 480 пикселей)	249 Кбайт	150 Кбайт	84 Кбайта

### Видео

	Разрешение	Скорость	Размер файла
Стандартный	<b>L640</b> (640 x 480 пикселей)	<b>L30</b>	1980 Кбайт/с
		<b>L15</b>	990 Кбайт/с
Мои цвета	<b>L320</b> (320 x 240 пикселей)	<b>L30</b>	660 Кбайт/с
		<b>L15</b>	330 Кбайт/с
Скоростной	<b>L320</b> (320 x 240 пикселей)	<b>L60</b>	1320 Кбайт/с
Компактный	<b>L160</b> (160 x 120 пикселей)	<b>L15</b>	120 Кбайт/с

## Карта памяти SD

Интерфейс	Совместимый со стандартами на карты памяти SD
Габариты	32,0 x 24,0 x 2,1 мм
Вес	Прибл. 2 г

## Аккумулятор NB-3L

Тип	Перезаряжаемый литиево-ионный аккумулятор
Номинальное напряжение	3,7 В=
Номинальная емкость	790 мАч
Количество циклов зарядки	Прибл. 300
Диапазон рабочих температур	0 – 40 °С
Габариты	32,0 x 44,8 x 9,0 мм
Вес	Прибл. 22 г

## Зарядное устройство CB-2LU/CB-2LUE

Номинальное входное напряжение	100 – 240 В~ (50/60 Гц) 0,085 А (100 В)-0,05 А (240 В)
Номинальное выходное напряжение	4,2 В=, 0,7 А
Время зарядки	Прибл. 95 мин
Диапазон рабочих температур	0 – 40 °С
Габариты	52,0 x 71,0 x 25,8 мм
Вес	Прибл. 56 г (CB-2LU) Прибл. 58 г (CB-2LUE)

## Компактный блок питания CA-PS500

(Входит в состав дополнительно приобретаемого комплекта сетевого питания АСК900)

Номинальное входное напряжение	100 – 240 В~ (50/60 Гц) 0,16 А (100 В)-0,11 А (240 В)
Номинальное выходное напряжение	4,3 В=, 1,5 А
Диапазон рабочих температур	0 – 40 °С
Габариты	42,6 x 104,4 x 31,4 мм
Вес	Прибл. 180 г

## Советы и информация по фотосъемке

### Рекомендации по использованию автоспуска (стр. 78)

Обычно при нажатии кнопки спуска затвора происходит небольшое сотрясение камеры. При настройке автоспуска на режим  затвор срабатывает через 2 с, когда сотрясение камеры прекращается, что предотвращает смазывание изображения.

Еще лучшие результаты можно получить, установив камеру на устойчивую поверхность или на штатив.

### Настройка экспозиции (стр. 95)

Камера автоматически настраивает экспозицию для съемки изображений с оптимальной яркостью. Однако иногда в зависимости от условий съемки записанное изображение может быть ярче или темнее фактического изображения. В этом случае вручную настройте компенсацию экспозиции.



#### Недодержка

В целом записанное изображение слишком темное, белые детали выглядят серыми. Недодержка возможна при съемке ярких объектов или при съемке в контровом свете. Установите положительную (+) компенсацию экспозиции.



#### Оптимальная экспозиция



#### Передержка

В целом записанное изображение слишком яркое, черные детали выглядят серыми. Передержка возможна при съемке темных объектов или при съемке в местах с недостаточной освещенностью. Установите отрицательную (-) компенсацию экспозиции.

## Чувствительность пленки ISO (стр. 109)

Чувствительность ISO представляет собой численную меру чувствительности камеры к свету. Чем больше чувствительность ISO, тем выше чувствительность к свету. Высокая чувствительность ISO позволяет снимать без вспышки в помещениях или на открытом воздухе при слабой освещенности, а также помогает предотвратить смазывание изображения из-за сотрясения камеры. Это удобно при съемке в местах, в которых запрещено использовать вспышку. Установка чувствительности ISO позволяет полностью использовать имеющееся освещение, чтобы фотографии передавали атмосферу места съемки.

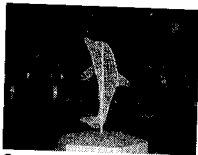

Эквивалент ISO 50



Эквивалент ISO 400

## Усовершенствованный способ макросъемки (стр. 70)

При использовании функции зуммирования в макрорежиме можно снимать уникальные кадры. Например, при съемке цветка в макрорежиме при широкоугольном положении объектива обеспечивается четкое изображение как цветка, так и фона. Однако при съемке в положении телефото четкое изображение цветка выделяется на размытом фоне.



Макро в широкоугольном положении

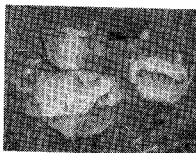

Макро в положении телефото



## Алфавитный указатель

AiAF .....	43	Использование ЖК-монитора .....	36
HF-DC1 .....	170	Ночной режим монитора .....	38
JUMP (переход по поиску) .....	117	Отображаемая информация .....	39
SD-карта .....	24	<b>З</b>	
Емкость .....	178	Заказ передачи DPOF .....	142
Обращение .....	28	Заказ печати DPOF .....	136
Установка .....	24	Выбор изображений .....	136
Форматирование .....	26	Стиль печати .....	140
USB-порт .....	147	Защита .....	130
<b>А</b>		Звуковой комментарий .....	124
Автоматическое		<b>И</b>	
воспроизведение (слайд-шоу) .....	126	Индексный режим .....	115
Автоспуск .....	78	Индикатор .....	17, 34
Автофокусировка .....	43	Интерфейсный кабель .....	148
Аккумулятор		<b>К</b>	
Емкость .....	177	Кабель непосредственного	
Зарядка .....	19	интерфейса .....	18
Обращение .....	20	Кнопка «Печать/загрузка» .....	15
Установка .....	22	Кнопка питания .....	34
Аудио/видеокабель AVC-DC300 .....	155	Кнопка спуска затвора .....	45
<b>Б</b>		Нажатие наполовину .....	45
Баланс белого .....	98	Полное нажатие .....	46
Бесконечность .....	70	Комплект сетевого питания	
<b>В</b>		АСК900 .....	169
Видео		Компрессия .....	62
Воспроизведение .....	118	<b>М</b>	
Монтаж .....	121	Макро .....	70
Съемка .....	81	Меню	
Воспроизведение		Меню «Моя камера» .....	57
одиночного изображения .....	113	Меню настройки .....	54
Вспышка .....	64	Меню показа .....	53
Выдержка затвора .....	96	Меню съемки .....	52
Выходной видеосигнал .....	156	Установки меню	
<b>Г</b>		и заводские установки .....	52
Гистограмма .....	42	Меню «Моя камера»	
<b>Д</b>		Изменение .....	157
Дата/время .....	29	Регистрация .....	159
Диск установки режима .....	16	Меню настройки .....	54
Длительность просмотра .....	61	Меню показа .....	53
<b>Ж</b>		Меню съемки .....	52
ЖК-монитор .....	36	Меню функций .....	48
Быстрое увеличение		Мои цвета .....	102
рыскости ЖК-монитора .....	38		

<b>Н</b>	
Наручный ремень .....	13
Непрерывная съемка .....	75
Номер файла .....	111
<b>О</b>	
Объем данных изображений .....	179
Отображение времени .....	31
<b>П</b>	
Параметры Моя камера .....	157
Типы данных, допускающие запись .....	161
Главная непрерывная съемка .....	75
Повернуть .....	123
Подключение камеры к компьютеру .....	145
Подсветка AF .....	46
Положение телефото .....	44
Пользовательский баланс белого .....	99
Прямая передача .....	152
<b>Р</b>	
Разрешение .....	62
Рамка автофокусировки .....	45
Рамка точечного замера .....	40, 94
Режим воспроизведения .....	16
Режим отключенного звука .....	54
Режим печати даты на открытке .....	76
Режим съемки	
Авто .....	59
Видео .....	81
Макро с цифровым зумом .....	72
Панорамный .....	86
Режим специального сюжета .....	66
Вечеринка .....	66
Дети&Дом. животные .....	66
Листва .....	66
Ночная съемка .....	66
Пляж .....	66
Под водой .....	66
Портрет .....	66
Снег .....	66
Фейерверк .....	66
Ручной .....	69
Функции, доступные в различных режимах съемки .....	192
Режимы замера экспозиции .....	94
<b>С</b>	
Слайд-шоу	
Длительность воспроизведения .....	129
Параметры повтора .....	129
Сообщения .....	162
Стирание .....	131
Все снимки .....	132
Одиночные изображения .....	131
<b>Т</b>	
Требования к компьютеру .....	146
<b>У</b>	
Увеличение .....	114
<b>Ф</b>	
Фиксация автофокусировки .....	91
Фиксация фокусировки .....	90
Фиксация экспозиции .....	92
Фиксация экспозиции при съемке со вспышкой .....	93
Фотоэффекты .....	101
Функция автоповорота .....	110
Функция уменьшения эффекта «красных глаз» .....	65
<b>Ц</b>	
Цифровой зум .....	74
Цифровой разъем DIGITAL .....	147
<b>Ч</b>	
Чувствительность ISO .....	109
<b>Ш</b>	
Широкоугольное положение .....	44
<b>Э</b>	
Экспозиция .....	95
Энергосбережение .....	35
<b>Я</b>	
Язык .....	32

**ДЛЯ ЗАМЕТОК**

## Ограничение ответственности

- Несмотря на то что были приложены все усилия для обеспечения полноты и точности информации, содержащейся в данном Руководстве, компания Canon не несет ответственности за возможные опечатки и упущения в документации.
- Компания Canon сохраняет за собой право в любое время изменять характеристики аппаратных средств и программного обеспечения, рассматриваемых в данном Руководстве, без предварительного уведомления.
- Никакая часть настоящего Руководства не может быть воспроизведена, передана, переписана, записана в систему поиска информации или переведена на какой-либо язык в какой бы то ни было форме и какими бы то ни было средствами без предварительного письменного согласия компании Canon.
- Компания Canon не дает никаких гарантий в отношении ущерба, причиненного порчей или потерей данных вследствие ошибочной эксплуатации или неисправности камеры, программного обеспечения, карт памяти SD (SD-карт), персональных компьютеров, периферийных устройств или использования иных карт, не являющихся SD-картами производства Canon.

## Торговые марки

- Canon, PIXMA и SELPHY являются торговыми марками компании Canon.
- Macintosh, Mac OS и QuickTime являются торговыми марками корпорации Apple Computer, зарегистрированными в США и/или других странах.
- Microsoft® и Windows® являются зарегистрированными торговыми марками либо торговыми марками корпорации Microsoft в США и/или других странах.
- Логотип SD является торговой маркой.
- Прочие названия и изделия, не упомянутые выше, могут быть зарегистрированными торговыми марками или торговыми марками соответствующих компаний.

# Функции, доступные в различных режимах съемки

В приведенной ниже таблице указаны установки, доступные для различных условий съемки. После завершения съемки параметры, выбранные для каждого режима, сохраняются.

Функция	Иконка	M					SCN			Иконка	Стр.
		Иконка 1	Иконка 2	Иконка 3	Иконка 4	Иконка 5	Иконка 6	Иконка 7	Иконка 8		
Разрешение	Высокое	L	○*	○*	○*	○*	△*	○*	○	—	стр. 62
	Среднее 1	M1	○	○	○	○	△	○	○	—	
	Среднее 2	M2	○	○	○	○	△	○	○	—	
	Среднее 3	M3	○	○	○	○	△	○	○	—	
	Низкое	S	○	○	○	○	△	○	○	—	
	Открытка	Иконка	○	○	—	○	—	○	○	—	
	Видео	Иконка	—	—	—	—	—	—	○ <sup>(1)</sup>	—	
Компрессия	Отлично	Иконка	○	○	○	○	△	○	○	—	стр. 62
	Хорошо	Иконка	○*	○*	○*	○*	△*	○	○	—	
	Нормально	Иконка	○	○	○	○	△	○	○	—	
Скорость	Иконка	—	—	—	—	—	—	—	○ <sup>(2)</sup>	стр. 85	
Вспышка <sup>(3)</sup>	Авто	Иконка	○	○	—	○	—	○	○	—	стр. 64
	Авто с уменьшением эффекта «красных глаз»	Иконка	○*	○*	—	○*	—	○	○	—	
	Включена с уменьшением эффекта «красных глаз»	Иконка	—	—	—	—	—	○	○	—	
	Вкл.	Иконка	—	○	—	○	△	○	○	—	
	Выкл.	Иконка	○	○	○*	○	△*	○	○	—	
	Замедл. синхр.	Иконка	—	○	—	○	△	—	○	—	
Режим «Макро»	Иконка	○	○	—	○	△	○ <sup>(4)</sup>	○	○	стр. 70	
Режим «Бесконечность»	Иконка	—	○	—	○	△	○ <sup>(4)</sup>	○	○	—	
Фиксация автофокусировки	Иконка	—	○	○	○	—	—	○	○	стр. 90	
Фиксация экспозиции	Иконка	—	○	○	○	—	—	○	○	стр. 92	
Фиксация экспозиции при съемке со вспышкой	Иконка	—	○	—	○	—	—	○	○	стр. 93	
Способ съемки	Покадровая съемка	Иконка	○*	○*	○*	○*	△*	○*	○*	—	—
	Непрерывная съемка	Иконка	—	○	○	—	—	○	○	—	стр. 75
	Автоспуск 10 с	Иконка	○	○	○	○	△	○	○	—	стр. 78
	Автоспуск 2 с	Иконка	○	○	○	○	△	○	○	—	
	Устан. таймера	Иконка	○	○	○	—	—	○	○	—	
Штамп даты	Иконка	○	○	—	○	—	○	○	○	стр. 77	
Режимы автофокусировки	Иконка	—	○	○	○	—	○ <sup>(5)</sup>	○	○	стр. 89	
Подсветка AF	Иконка	○	○	○	○	△	○	○	○	стр. 46	



**Canon**



**ME67**

© 2005 CANON INC.